



RESOLUCIÓN EJECUTIVA REGIONAL

Nº 117 -2024-GR PUNO/GR

Puno, 13 MAYO 2024



EL GOBERNADOR REGIONAL DEL GOBIERNO REGIONAL PUNO

Visto el Expediente SGM10020240000040, sobre aprobación de "Memoria Anual 2023" del Gobierno Regional de Puno;

CONSIDERANDO:

Que, por Resolución Ejecutiva Regional Nº 036-GR-GR-PÚNO, aprueba la Directiva Regional "Lineamientos y Procedimientos para la elaboración de la Memoria Anual del Gobierno Regional Puno";

Que, la Gerencia Regional de Planeamiento, Presupuesto y Modernización mediante Informe Nº 000072-2024-GRP/SGM de fecha 26 de abril del 2024, ha alcanzado el consolidado de la "Memoria Anual 2023" del Gobierno Regional de Puno;

Que, la Memoria Anual es el documento que contiene los logros y dificultades de la gestión gubernamental en relación a los objetivos institucionales y las actividades y proyectos previstas en el Plan Operativo Institucional de la entidad;

Que, es atribución del Gobernador Regional de Puno, aprobar la Memoria Anual y presentación al Consejo Regional en virtud de lo dispuesto en los acápites m) y n) del Artículo 21 de la Ley Nº 27867, Ley Orgánica de Gobiernos Regionales; y

Estando a la Opinión Legal Nº 000203-2024-GRP/ORAJ de la Oficina Regional de Asesoría Jurídica, Informe Nº 000080-2024-GRP/SGMI de la Sub Gerencia de Modernización Institucional, Informe Nº 000476-2024-GRP/GRPPM de la Gerencia Regional de Planeamiento, Presupuesto y Modernización, y disposición mediante Proveído 011600-2024-GRP/GGR de Gerencia General Regional;

En el marco de las funciones y atribuciones conferidas por la Constitución Política del Perú, Ley Nº 27783, Ley Nº 27867 y sus modificatorias.

SE RESUELVE:

ARTÍCULO PRIMERO.- APROBAR la "MEMORIA ANUAL 2023" del Gobierno Regional Puno, que consta de 127 folios.

ARTÍCULO SEGUNDO.- DISPONER la presentación de la Memoria Anual 2023 del Gobierno Regional de Puno al Consejo Regional del Gobierno Regional Puno, para los fines correspondientes.

ARTÍCULO TERCERO.- NOTIFICAR a las dependencias correspondientes para su conocimiento y fines.

REGÍSTRESE, COMUNÍQUESE Y CÚMPLASE.



RICHARD HANCCO SONCCO
GOBERNADOR REGIONAL



GOBIERNO REGIONAL PUNO



MEMORIA ANUAL 2023



GERENCIA REGIONAL DE PLANEAMIENTO,
PRESUPUESTO Y MODERNIZACIÓN

PUNO – PERÚ
2024

ÍNDICE

PRESENTACIÓN	5
I. INFORMACIÓN GENERAL	6
1.1. CONSEJO REGIONAL	6
1.2. ÓRGANO EJECUTIVO	6
1.3. CONSEJO DE COORDINACIÓN REGIONAL (CCR).....	7
II. ALINEAMIENTO ESTRATÉGICO	8
2.1. MISIÓN INSTITUCIONAL	8
2.2. OBJETIVOS ESTRATÉGICOS INSTITUCIONALES 2021 – 2026.....	8
III. ORGANIZACIÓN DEL GOBIERNO REGIONAL PUNO	9
3.1. CREACIÓN	9
3.2. FUNCIONES GENERALES	9
3.3. ESTRUCTURA ORGÁNICA DEL GOBIERNO REGIONAL PUNO	10
IV. PRESUPUESTO DEL GOBIERNO REGIONAL PUNO 2023	13
4.1. PRESUPUESTO INSTITUCIONAL DE APERTURA Y MODIFICADO 2023	13
4.2. EJECUCIÓN PRESUPUESTARIA POR GENÉRICA DE GASTO	14
4.3. EJECUCIÓN PRESUPUESTARIA POR CATEGORÍAS PRESUPUESTALES 16	
4.4. EJECUCIÓN DEL GASTO POR PROGRAMAS PRESUPUESTALES	17
4.5. EJECUCIÓN PRESUPUESTARIA DE PROYECTOS DE INVERSIÓN	19
V. PRINCIPALES LOGROS EN ACTIVIDADES DEL PLIEGO GOBIERNO REGIONAL PUNO	21
5.1. CONSEJO REGIONAL	21
5.2. GOBERNACIÓN REGIONAL	21
5.3. GERENCIA GENERAL REGIONAL	22
5.4. OFICINA REGIONAL DE GESTIÓN DEL RIESGO DE DESASTRES Y SEGURIDAD	22
5.5. OFICINA REGIONAL DE CONTROL INSTITUCIONAL	23
5.6. PROCURADURÍA PÚBLICA REGIONAL	24
5.7. OFICINA REGIONAL DE ASESORÍA JURÍDICA	26
5.8. OFICINA DE COMUNICACIONES Y RELACIONES PÚBLICAS.....	26
5.9. GERENCIA REGIONAL DE PLANEAMIENTO, PRESUPUESTO Y ACONDICIONAMIENTO TERRITORIAL	27
5.9.1. Sub Gerencia de Modernización y Desarrollo Institucional	27
5.9.3. Sub Gerencia de Programación de Inversiones y C.T.I.	29
5.9.4. Sub Gerencia de Planeamiento	29
5.9.5. Sub Gerencia de Acondicionamiento Territorial	30
5.10. OFICINA REGIONAL DE ADMINISTRACIÓN.....	32

5.10.4.	Oficina de Abastecimientos y Servicios Auxiliares.....	33
5.10.5.	Oficina de Contabilidad	33
5.10.6.	Oficina de Equipo Mecánico	36
5.11.	OFICINA DE TECNOLOGÍAS DE LA INFORMACIÓN	36
5.12.	OFICINA REGIONAL DE SUPERVISIÓN Y LIQUIDACIÓN DE PROYECTOS	37
5.13.	GERENCIA REGIONAL DE DESARROLLO ECONÓMICO	45
5.13.1.	Dirección Regional de la Producción.....	47
5.13.2.	Dirección Regional de Comercio Exterior y Turismo	48
5.13.3.	Dirección Regional de Energía y Minas	51
5.13.4.	Dirección Regional Agraria	51
5.14.	GERENCIA REGIONAL DE DESARROLLO SOCIAL	53
5.14.1.	Dirección Regional de Educación.....	53
5.14.2.	Dirección Regional de Salud	54
5.14.3.	Dirección Regional de Trabajo y Promoción del Empleo.....	55
5.14.4.	Archivo Regional Puno	55
5.14.5.	CAR Aldea Infantil – Virgen de la Candelaria	56
5.14.6.	CAR Aldea Infantil – Niño San Salvador – Capachica.....	57
5.15.	GERENCIA REGIONAL DE INFRAESTRUCTURA.....	57
5.15.1.	Dirección Regional de Transportes y Comunicaciones	58
5.16.	GERENCIA REGIONAL DE RECURSOS NATURALES Y GESTIÓN AMBIENTAL	60
5.17.	DIRECCIÓN DE ESTUDIOS DE PRE INVERSIÓN	61
VI.	PRINCIPALES LOGROS EN INVERSIONES DEL GOBIERNO REGIONAL PUNO	66
6.1.	EJECUCIÓN DE PROYECTOS DE INVERSIÓN AÑO 2023	66
6.1.1.	ELABORACIÓN DE EXPEDIENTES TÉCNICOS	67
6.1.2.	EJECUCION DE PROYECTOS DE INVERSIÓN AÑO 2023	80
VII.	LIMITACIONES.....	127

LISTA DE CUADROS

Cuadro 01: Relación Nominal de Consejeros Regionales	6
Cuadro 02: Composición del Órgano Ejecutivo	6
Cuadro 03: Funcionarios del Gobierno Regional Puno	7
Cuadro 04: Miembros del Consejo de Coordinación Regional	7
Cuadro 05: Presupuesto Institucional de Apertura por Fuentes de Financiamiento	13
Cuadro 06: Ejecución Presupuestaria del Gasto Corriente, Gasto de Capital y Servicio de la Deuda	15
Cuadro 07: Ejecución Presupuestal del Gasto por Categorías Presupuestales	16
Cuadro 08: Ejecución del Presupuesto por Programas Presupuestales	17
Cuadro 09: Ejecución de Proyectos de Inversión	20
Cuadro 10: Atenciones Realizadas de Bienes de Ayuda Humanitaria	23
Cuadro 11: Principales Logros Alcanzados por el OCI	24
Cuadro 12: Estado de Ejecución del Presupuesto de Ingresos y Gastos Ejercicio 2023	34
Cuadro 13: Estado de Situación Financiero al 31 de diciembre del 2023 y 2022	34
Cuadro 14: Estado de Gestión al 31 de diciembre del 2023 y 2022	35
Cuadro 15: Informes de Evaluación y Certificación a Expedientes Técnicos e Inversiones IOARR	37
Cuadro 16: Proyectos por Administración Directa Liquidados y Aprobados con Resolución	38
Cuadro 17: Proyectos por Administración Indirecta Liquidados y Aprobados con Resolución	39
Cuadro 18: Comisión de Recepción y Liquidación de Proyectos 2023	39
Cuadro 19: Transferencias de Proyectos con Acto Resolutivo	41
Cuadro 20: Evaluación de Expedientes de Presupuesto Adicional	41
Cuadro 21: Aprobación de Modificación de Expedientes Técnicos	43
Cuadro 22: Planes de Negocio PROCOMPITE 2023	45
Cuadro 23: Ejecución Física y Financiera por Rutas	58
Cuadro 24: Actividades Preventivas y de Sensibilización	59
Cuadro 25: Proyectos de Inversión Viables y Activos	61
Cuadro 26: IOARR Viables y Activos	62
Cuadro 27: Proyectos de Inversión en Registro en el Banco de Inversiones	63
Cuadro 28: Proyectos de Inversión en Evaluación	64
Cuadro 29: Proyectos de Inversión en Formulación	64

LISTA DE GRÁFICOS

Gráfico 01: Presupuesto Institucional Modificado y su Ejecución por Fuentes de Financiamiento	14
Gráfico 02: Ejecución del PIM por Fuentes de Financiamiento	14
Gráfico 03: Ejecución Presupuestaria según Grupo Genérica de Gasto	15
Gráfico 04: Ejecución del Gasto por Categorías Presupuestales	16
Gráfico 05: Ejecución Presupuestaria por Programas Presupuestales	19
Gráfico 06: Ejecución de Proyectos de Inversión	21



PRESENTACIÓN

En el segundo año de nuestra gestión, gracias a la confianza depositada por la población puneña para dirigir y liderar los destinos de la región Puno; es grato presentar la Memoria Anual del Gobierno Regional Puno, la cual sintetiza la organización, la disponibilidad de los recursos presupuestales a nivel regional y la descripción de los principales productos, logros y resultados obtenidos por las unidades de organización, durante el ejercicio fiscal 2023.

El Gobierno Regional Puno como instancia descentralizada, en cumplimiento a los objetivos y metas institucionales, ha elaborado la presente “Memoria Anual 2023”, en atención al Artículo 21° de la Ley N° 27867, Ley Orgánica de Gobiernos Regionales y Directiva Regional N° 01-2020-GOBIERNO REGIONAL PUNO, “Lineamientos y Procedimientos para la Elaboración de la Memoria Anual del Gobierno Regional Puno”. En ese marco la Sub Gerencia de Modernización Institucional ha consolidado y sistematizado la información remitida por las diferentes unidades de organización, documento que contiene el nivel de avance de las acciones, productos, logros y resultados alcanzados, así como las limitaciones durante el periodo.

La Memoria Anual, tiene como propósito, presentar a los órganos del Gobierno Regional Puno e informar a la población los principales productos, logros y resultados obtenidos; a fin de contribuir a la mejora continua en el desempeño institucional, los mismos que han estado orientados al cumplimiento de los objetivos estratégicos regionales establecidos en el PEI 2021-2026 y cierre de brechas sociales y de infraestructura en beneficio de la ciudadanía; para ello se requiere de un trabajo concertado, consensuado y articulado entre los tres niveles de gobierno, sociedad civil organizada y el sector privado.

El presente documento contiene: parte I: Información General, parte II: Alineamiento Estratégico, parte III: Organización, parte IV: Presupuesto Institucional, parte V: Principales Logros en Actividades, parte VI: Principales Logros en Inversiones, parte VII: Limitaciones.

Puno, abril del 2024

ABOG. RICHARD HANCCO SONCCO
Gobernador Regional

I. INFORMACIÓN GENERAL

1.1. CONSEJO REGIONAL

Es un órgano normativo y fiscalizado del Gobierno Regional Puno, ejerce funciones y atribuciones que establece la Constitución Política del Perú, Ley de Bases de la Descentralización, Ley Orgánica de Gobiernos Regionales y sus modificatorias, está integrado por diecinueve (19) consejeros regionales elegidos por sufragio directo por un periodo de cuatro años, constituye el máximo órgano deliberativo del mismo. El mandato es irrenunciable, pero revocable conforme a Ley.

CUADRO 01
RELACIÓN NOMINAL DE CONSEJEROS REGIONALES

N°	NOMBRES Y APELLIDOS	PROVINCIAS
01	Alfredo Ucharico Uruchi	Puno (presidente)
02	Giorni Bautista Ticona	Puno
03	Reynaldo Choquehuanca Rivera	Azángaro
04	Percy Mamani Vargas	Azángaro
05	Hector Javier Aguilar Narvaez	Carabaya
06	Víctor Raúl Tacuri Idme	Carabaya
07	Basilio Mendoza Uriarte	Chucuito
08	Abad Ubaldo Vizcarra Estrella	Chucuito
09	Wido Willam Condori Castillo	El Collao
10	Walker Narciso Mamani Ururi	El Collao
11	Leyder Carina Puma Ojeda	Huancané
12	Wilber Jhon Aquice Aquice	Lampa
13	Esteban Mamani Quispe	Melgar
14	Elvis Augusto Aliaga Payehuanca	Moho
15	Jaime Chanel Perlas Hanco	San Antonio de Putina
16	Percy Quispe Miranda	San Román
17	Maria Elena Mamani Apaza	San Román
18	Concepcion Aguirre Ccaso	Sandia
19	Rolando Rivera Zevallos	Yunguyo

Fuente: Jurado Nacional de Elecciones/Directorio Gobierno Regional Puno

1.2. ÓRGANO EJECUTIVO

El órgano ejecutivo del Gobierno Regional Puno; recae en el Gobernador/a Regional quien es la máxima autoridad de su jurisdicción, representante legal y titular del Pliego Presupuestal del Gobierno Regional Puno, desempeña su cargo a dedicación exclusiva por un periodo de cuatro años; en caso de ausencia, es reemplazado por el Vicegobernador/a Regional quien cumple funciones de coordinación con el Consejo Regional y con el Consejo de Coordinación Regional, así como aquellas que expresamente le delegue el Gobernador/a Regional.

CUADRO 02
COMPOSICIÓN DEL ÓRGANO EJECUTIVO

N°	NOMBRES Y APELLIDOS	CARGO
01	Richard Hanco Soncco	Gobernador Regional
02	Eladia Margot de la Riva Valle	Vice Gobernadora Regional

Fuente: Jurado Nacional de Elecciones

La Gerencia General Regional, es el órgano ejecutivo de primer nivel organizacional, responsable administrativo del Gobierno Regional Puno, es ejercido por el Gerente/a General Regional, quien es la máxima autoridad administrativa, designado por el Gobernador/a Regional, responsable de coordinar, conducir, organizar, articular, supervisar, evaluar y controlar las acciones de las gerencias regionales y unidades de organización del Gobierno Regional Puno.

CUADRO 03
FUNCIONARIOS DEL GOBIERNO REGIONAL PUNO

N°	NOMBRES Y APELLIDOS	CARGO
01	Juan Oscar Macedo Cárdenas	Gerente General Regional
02	Rudy Shernell Albarracín Machicado	Gerente Regional de Planeamiento, Presupuesto y Acondicionamiento Territorial
03	Elmer Radich Ventura Flores	Gerente Regional de Desarrollo Económico
04	Marco Antonio Guzman Chipana	Gerente Regional Desarrollo Social
05	Wilhem R. Limachi Viamonte	Gerente Regional de Infraestructura
06	Wilman Mendoza Quispe	Gerente Regional de Recursos Naturales y Gestión Ambiental
07	David Adolfo Silva Cervantes	Jefe de Oficina Regional de Control Institucional
08	Gerardo Ivan Zantalla Prieto	Procurador Público Regional
09	Keith Carlos Enrique Mamani Ticona	Jefe de la Oficina Regional de Asesoría Jurídica
10	Luis Edgardo Aguilar Pomari	Jefe de la Oficina Regional de Supervisión y Liquidación de Proyectos
11	Fredy Wilber Gauna Larico	Jefe de la Oficina Regional de Administración

Fuente: Resoluciones ejecutivas regionales de designación

1.3. CONSEJO DE COORDINACIÓN REGIONAL (CCR)

Es el órgano consultivo y de coordinación de acciones de desarrollo entre el Gobierno Regional Puno, gobiernos locales y la sociedad civil; presidido por el Gobernador/a Regional y lo integran trece (13) alcaldes provinciales y nueve representantes de las organizaciones de la sociedad civil.

CUADRO 04
MIEMBROS DEL CONSEJO DE COORDINACIÓN REGIONAL

N°	NOMBRES Y APELLIDOS	CARGO
01	Richard Hanco Soncco	Presidente Consejo de Coordinación Regional - Puno
ALCALDES PROVINCIALES		
01	Salvador Apaza Flores	Alcalde de la Municipalidad Provincial de Azángaro
02	Edmundo Alejandrino Cáceres Guerra	Alcalde de la Municipalidad Provincial de Carabaya
03	Víctor Raúl Anchapuri Zapata	Alcalde de la Municipalidad Provincial de Chucuito
04	Richard Ururi Cueva	Alcalde de la Municipalidad Provincial de El Collao
05	Valerio Tapia Tapia	Alcalde de la Municipalidad Provincial de Huancané
06	Heraclides Ojeda Huarillocla	Alcalde de la Municipalidad Provincial de Lampa
07	Rosell Nilver Mamani Hanco	Alcalde de la Municipalidad Provincial de Melgar
08	Roger Añamuro Quispe	Alcalde de la Municipalidad Provincial de Moho
09	Yony Francisco Mamani Chambí	Alcalde de la Municipalidad Provincial de San Antonio de Putina
10	Javier Ponce Roque	Alcalde de la Municipalidad Provincial de Puno
11	Oscar Wyllams Cáceres Rodríguez	Alcalde de la Municipalidad Provincial de San Román
12	Berly Hernan Tacca Yana	Alcalde de la Municipalidad Provincial de Sandía
13	Fernando Coya Valdivia	Alcalde de la Municipalidad Provincial de Yunguyo

REPRESENTANTES DE LA SOCIEDAD CIVIL		
01	Rosa Cachi Sacari	Presidenta de la Federación de Mujeres Wiñay Marca de la Región Puno
02	Lucio V. Ramos Calahuille	Presidente de la Organización Wayna Wila-Unión de Jóvenes Indígenas Aymaras
03	Andres Condori Ticona	Director del Centro de Innovación Tecnológica de los Camélidos Sudamericanos Puno
04	Felipe Santiago Flores Ponce	Presidente de la Federación Departamental de Personas con Discapacidad de Puno
05	Ruben Dario Mendoza Ancco	Presidente del Centro de Capacitación, Productividad, Investigación y Marketing – CEPROIM Puno
06	David Ccasa Cucho	Presidenta de la Mesa de Trabajo de Camélidos Sudamericanos de la Región Puno
07	Gabriel Bazan Condorena	Director del Instituto de Educación Superior Tecnológico Pública de Yunguyo
08	Valentina Churqui Mamani	Presidente de la Federación de Mujeres Andinas y Emprendedoras, Artesanas, Colectivos Defensoras del Medio Ambiente Base FENMUCARNAP Regio Puno
09	Henry P. Catacora Mayta	Decano del Colegio Profesional de Licenciados en Turismo

Fuente: Resolución Ejecutiva Regional 222-2023-GR PUNO/GR (2023-2024)

II. ALINEAMIENTO ESTRATÉGICO

2.1. MISIÓN INSTITUCIONAL

Definido en el Plan Estratégico Institucional 2021-2026 del Gobierno Regional Puno, aprobado por Resolución Ejecutiva Regional N° 179-2023-GR PUNO/GR.

“Promover el desarrollo integral y sostenible de la región Puno, con autonomía e igualdad de oportunidades, transparente, competitiva y concertada”.

2.2. OBJETIVOS ESTRATÉGICOS INSTITUCIONALES 2021 – 2026

Orientan la gestión de la entidad hacia el logro de los objetivos estratégicos sectoriales y territoriales. Además, los objetivos institucionales contienen la descripción de lo que desea alcanzar la entidad lo cual será medido a través de indicadores y metas anuales, mejorando las condiciones de vida de los ciudadanos. Para el periodo 2021 – 2026 se ha determinado objetivos estratégicos institucionales, los cuales se detalla a continuación:

1. Reducir la desnutrición crónica, anemia y mortalidad materna neonatal en la población.
2. Mejorar los niveles de logros de aprendizaje en los/as estudiantes de educación básica, técnico productivo y no universitaria.
3. Fortalecer le gestión institucional.
4. Impulsar la competitividad de las principales cadenas productivas de la región Puno.
5. Garantizar el derecho de propiedad de predios rústicos de las familias y comunidades de la región Puno.
6. Promover la actividad minera y energía eléctrica de la región de Puno.
7. Promover el empleo adecuado de la población económicamente activa ocupada de la región Puno.
8. Promover el turismo con servicios de calidad en la región de Puno.
9. Mejorar la infraestructura vial de los corredores económicos de la región Puno.
10. Mejorar el manejo sostenible de los recursos naturales de la región Puno.
11. Promover el proceso de ordenamiento territorial de la región Puno.
12. Mejorar el sistema de gestión ambiental de la región Puno.
13. Reducir la vulnerabilidad ante el riesgo de desastres naturales y antrópicos.

III. ORGANIZACIÓN DEL GOBIERNO REGIONAL PUNO

3.1. CREACIÓN

La Ley N° 27867, Ley Orgánica de Gobiernos Regionales, establece y norma la estructura, organización, competencias y funciones de los gobiernos regionales. Define la organización democrática, descentralizada y desconcentrada del Gobierno Regional, conforme a la Constitución Política del Perú y a la Ley de Bases de Descentralización.

Los gobiernos regionales tienen por finalidad esencial fomentar el desarrollo regional integral sostenible, promoviendo la inversión pública y privada y el empleo y garantizar el ejercicio pleno de los derechos y la igualdad de oportunidades de sus habitantes, de acuerdo con los planes y programas nacionales, regionales y locales de desarrollo.

3.2. FUNCIONES GENERALES

El Gobierno Regional Puno, tiene las siguientes funciones generales:

- 1. Función normativa y reguladora.** - Elaborar y aprobar normas de alcance regional y regular los servicios de su competencia.
- 2. Función de planeamiento.** - Diseñar políticas, prioridades, estrategias, programas y proyectos que promuevan el desarrollo regional de manera concertada y participativa, conforme a la Ley de Bases de la Descentralización y a la Ley Orgánica de Gobiernos Regionales.
- 3. Función administrativa y ejecutora.** - Organizar, dirigir y ejecutar los recursos financieros, bienes, activos y capacidades humanas, necesarias para la gestión regional, con arreglo a los sistemas administrativos nacionales.
- 4. Función de promoción de las inversiones.** - Incentivar y apoyar las actividades del sector privado nacional y extranjero, orientada a impulsar el desarrollo de los recursos regionales y crear los instrumentos necesarios para tal fin.
- 5. Función de supervisión, evaluación y control.** - Fiscalizar la gestión administrativa regional, el cumplimiento de las normas, los planes regionales y la calidad de los servicios, fomentando la participación de la sociedad civil.

3.3. ESTRUCTURA ORGÁNICA DEL GOBIERNO REGIONAL PUNO

La Estructura Orgánica del Gobierno Regional Puno, aprobada con la Ordenanza Regional N° 002-2018-GR-PUNO-CRP, está vigente para el año 2023.

01. Órganos de Gobierno

01.1. Consejo Regional

01.1.1. Secretaría del Consejo Regional

01.2. Gobernación Regional

01.2.1. Oficina Regional de Gestión del Riesgo de Desastres y Seguridad

01.2.2. Secretaría General

01.2.3. Oficina de Dialogo y Concertación

01.2.4. Oficina de Comunicaciones y Relaciones Publicas

02. Órgano de Alta Dirección

02.1. Gerencia General Regional

03. Órganos Consultivos y de Coordinación

03.1. Consejo de Coordinación Regional

03.2. Consejos Consultivos Regionales

04. Órganos de Control

04.1. Órgano de Control Institucional

05. Órgano de Defensa Jurídica

05.1. Procuraduría Publica Regional

06. Órganos de Asesoramiento

06.1. Oficina Regional de Asesoría Jurídica

06.2. Gerencia Regional de Planeamiento, Presupuesto y Acondicionamiento Territorial

06.2.1. Subgerencia de Planeamiento

06.2.2. Subgerencia de Presupuesto

06.2.3. Subgerencia de Programación de Inversiones y Cooperación Técnica Internacional

06.2.4. Subgerencia de Modernización y Desarrollo Institucional

06.2.5. Subgerencia de Acondicionamiento territorial

07. Órganos de Apoyo

07.1. Oficina Regional de Supervisión y Liquidación de Proyectos

07.2. Oficina Regional de Administración

07.2.1. Oficina de Contabilidad

07.2.2. Ofician de Tesorería

07.2.3. Oficina de Recursos Humanos

07.2.4. Oficina de Abastecimientos y Servicios Auxiliares

07.2.5. Oficina de Bienes Regionales

07.2.6. Oficina de Equipo Mecánico

07.3. Oficina de Tecnologías de la Información

08. Órganos de Línea

08.1. Gerencia Regional de Desarrollo Económico

08.1.1. Subgerencia de Gestión Sectorial y Normatividad

08.1.2. Subgerencia de Inversión Privada

08.1.3. Subgerencia de Competitividad e Innovación Tecnológica

08.1.4. Direcciones Regionales

- Dirección Regional Agraria

- Dirección Regional de la Producción

- Dirección Regional de Comercio Exterior y Turismo



- Dirección Regional de Energía y Minas
- 08.2. Gerencia Regional de Desarrollo Social
 - 08.2.1. Subgerencia de Gestión Sectorial y Normatividad
 - 08.2.2. Subgerencia de Asuntos Sociales
 - 08.2.3. Subgerencia de Cultura y Juventud
 - 08.2.4. Subgerencia de Atención a Personas con Discapacidad
 - 08.2.5. Dirección Regionales Sectoriales
 - Dirección Regional de Educación
 - Dirección Regional de Salud
 - Dirección Regional de Trabajo y Promoción del Empleo
 - Dirección Regional de Vivienda y Saneamiento
 - 08.2.6. Archivo Regional
 - 08.2.7. Aldeas Infantiles y Albergue de Ancianos
- 08.3. Gerencia Regional de Infraestructura
 - 08.3.1. Subgerencia de Estudios Definitivos
 - 08.3.2. Subgerencia de Ejecución de Proyectos
 - 08.3.3. Dirección Regional de Transportes y Comunicaciones
- 08.4. Gerencia Regional de Recursos Naturales y Gestión Ambiental
 - 08.4.1. Subgerencia de Recursos Naturales
 - 08.4.2. Subgerencia de Gestión Ambiental
 - 08.4.3. Subgerencia de Gestión de Recursos Hídricos
- 08.5. Dirección de Estudios de Pre Inversión
- 09. Órganos Desconcentrados**
 - 09.1. Proyectos Especiales Regionales
 - 09.2. Autoridad Autónoma Inkari
- 10. Organismo Público Adscrito**
 - 10.1. ZEEDEPUNO



ORGANIGRAMA ESTRUCTURAL

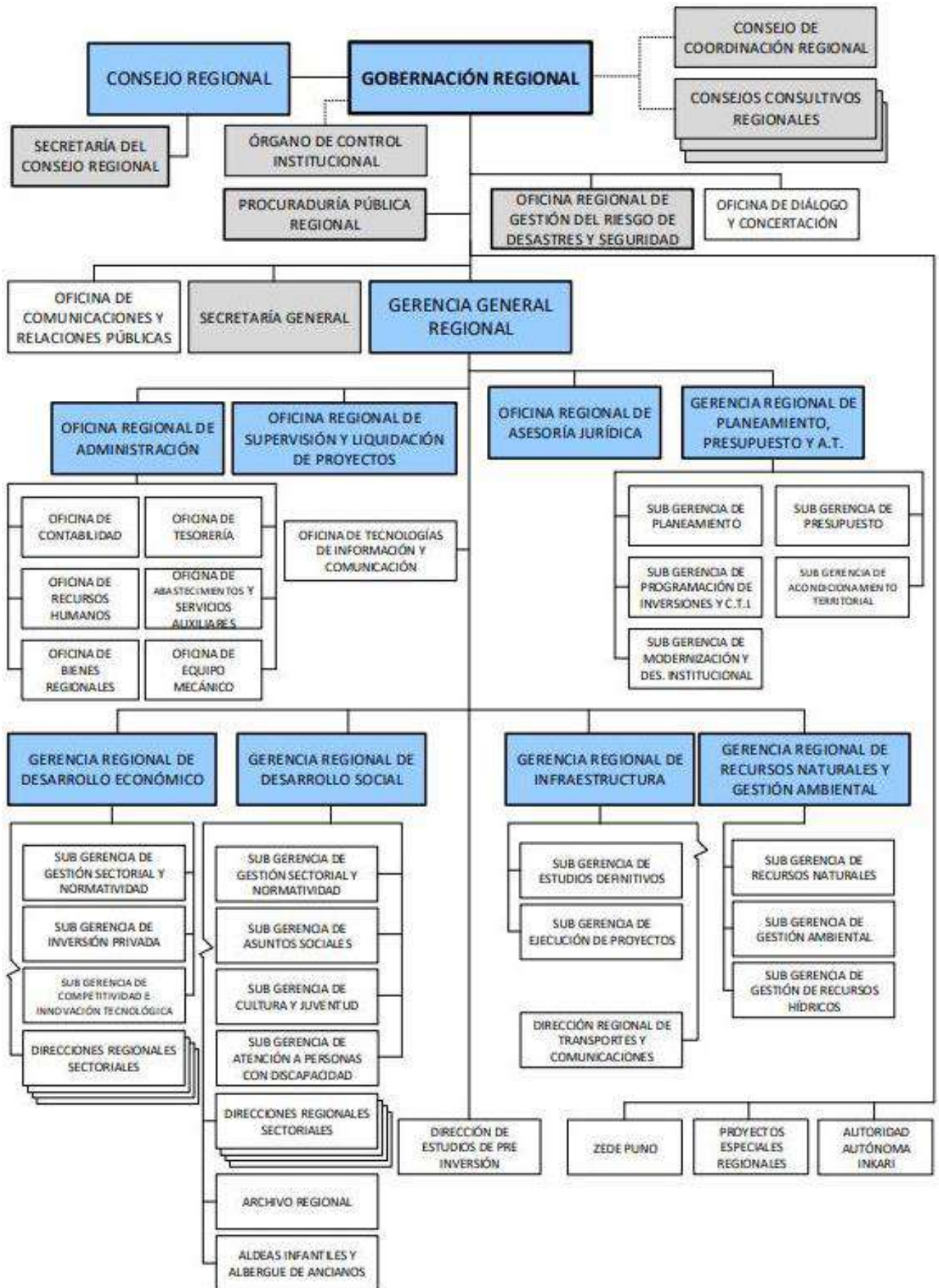

IV. PRESUPUESTO DEL GOBIERNO REGIONAL PUNO 2023
4.1. PRESUPUESTO INSTITUCIONAL DE APERTURA Y MODIFICADO 2023

El Gobierno Regional Puno, para el ejercicio fiscal 2023, ha contado con un Presupuesto Institucional de Apertura (PIA), de S/. 2,516,816,458.00, por toda Fuente de Financiamiento, aprobado mediante Resolución Ejecutiva Regional N° 688-2022-GR-GR-PUNO. Durante la fase de ejecución, el presupuesto institucional presentó modificaciones a nivel funcional programático e institucional, incrementándose en una cifra porcentual de 19.50% que equivale S/. 490,707,518.00 respecto al PIA; con lo cual el Presupuesto Institucional Modificado (PIM), alcanzó S/. 3,007,523,976.00, por toda fuente de financiamiento.

CUADRO 05
PRESUPUESTO INSTITUCIONAL DE APERTURA POR FUENTES DE FINANCIAMIENTO

Fuentes de Financiamiento	PIA	PIM	Incremento Presupuesto	% Incremento	Ejecución/ Devengado	% Ejecución
00. Recursos Ordinarios	1,959,524,693.00	2,367,648,751.00	408,124,058.00	20.83	2,310,567,800.77	97.59
5. Gasto Corriente	1,807,350,858.00	2,187,866,985.00	380,516,127.00	21.05	2,169,747,275.84	99.17
6. Gasto de Capital	152,173,835.00	179,781,766.00	27,607,931.00	18.14	140,820,524.93	78.33
09. Recursos Directamente Recaudados	12,987,817.00	22,151,941.00	9,164,124.00	70.56	17,480,021.25	78.91
5. Gasto Corriente	9,983,848.00	17,792,777.00	7,808,929.00	78.22	15,210,390.87	85.49
6. Gasto de Capital	3,003,969.00	4,359,164.00	1,355,195.00	45.11	2,269,630.38	52.07
13. Donaciones y Transferencias	5,328,684.00	72,400,947.00	67,072,263.00	1,258.70	59,656,011.78	82.4
5. Gasto Corriente	2,154,524.00	62,231,248.00	60,076,724.00	2,788.40	53,264,889.08	85.59
6. Gasto de Capital	3,174,160.00	10,169,699.00	6,995,539.00	220.39	6,391,122.70	62.84
15. Fondo de Compensación Regional - FONCOR	461,332,601.00	461,758,266.00	425,665.00	0.09	341,673,084.03	73.99
5. Gasto Corriente	0.00	0.00	0.00	0.00	0.00	0.00
6. Gasto de Capital	461,332,601.00	461,758,266.00	425,665.00	0.09	341,673,084.03	73.99
18. Canon y Sobrecanon, Regalías, Renta de Aduanas y Participaciones	77,642,663.00	83,504,489.00	5,861,826.00	7.55	50,172,292.08	60.08
5. Gasto Corriente	700,608.00	4,623,286.00	3,922,678.00	559.90	2,249,291.21	48.65
6. Gasto de Capital	73,902,429.00	62,841,577.00	-11,060,852.00	-14.97	32,706,818.97	52.05
7. Servicio de la Deuda	3,039,626.00	16,039,626.00	13,000,000.00	427.68	15,216,181.90	94.87
19. Recursos por Operaciones Oficiales de Crédito	0.00	59,582.00	59,582.00	4.09	50,861.19	85.36
6. Gasto de Capital	0.00	59,582.00	59,582.00	-15.97	50,861.19	85.36
Total	2,516,816,458.00	3,007,523,976.00	490,707,518.00	19.50	2,779,600,071.10	92.42

Fuente: Sub Gerencia de Presupuesto

GRÁFICO 01

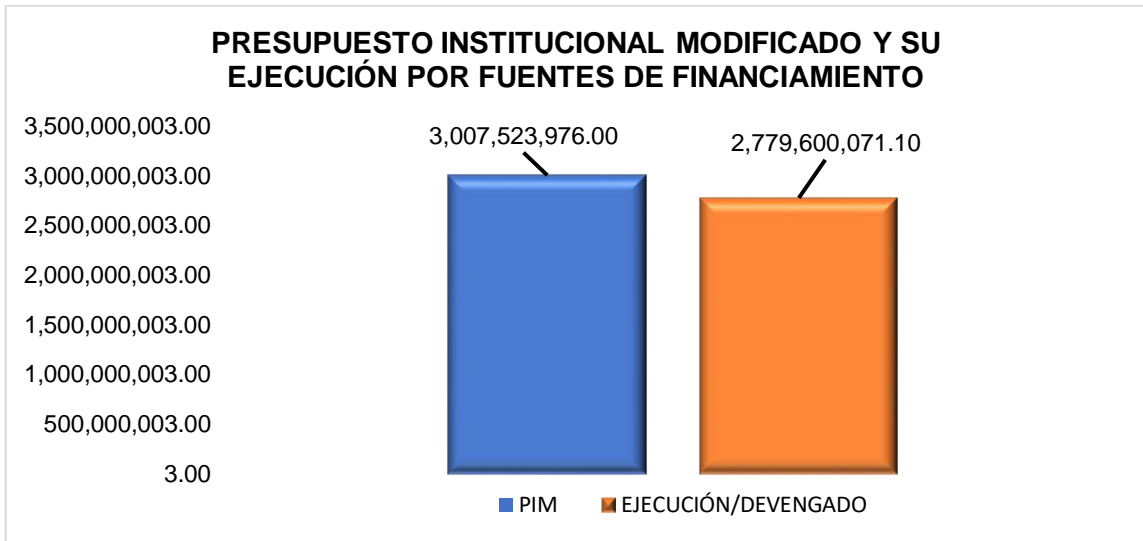

Fuente: Con información de la Sub Gerencia de Presupuesto

El nivel de ejecución presupuestaria (devengado) es de S/. 2,779,600,071.10 que representa el 92.42 %, destacándose la ejecución más alta en la fuente de financiamiento recursos ordinarios con un monto de S/. 2,310,567,888.77 que en forma porcentual significa el 97.59%.

GRÁFICO 02

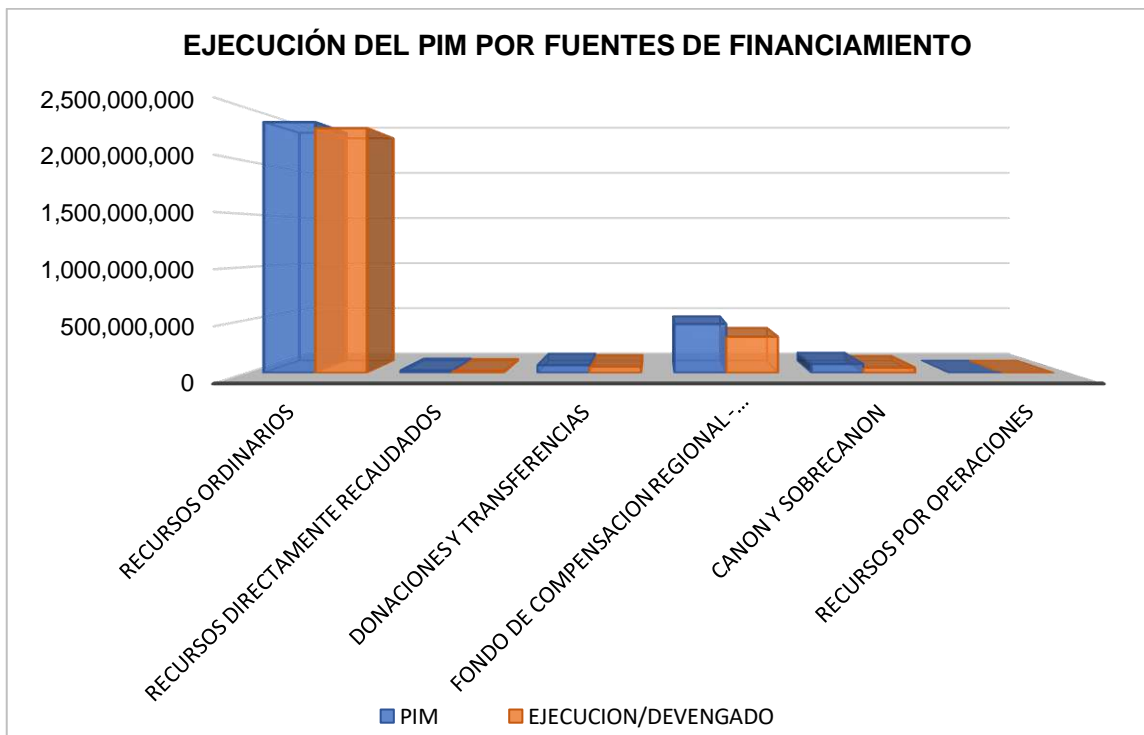

Fuente: Con información de la Sub Gerencia de Presupuesto

4.2. EJECUCIÓN PRESUPUESTARIA POR GENÉRICA DE GASTO

En el Presupuesto Institucional Modificado por toda fuente de financiamiento, la mayor asignación presupuestal, corresponde a la Categoría de Gasto Corriente, con el monto total de S/. 2,272,514,296.00, seguido por la categoría Gasto de Capital con S/. 718,970,054.00 y finalmente en Servicio de la Deuda con S/. 16,039,626.00.

CUADRO 06

EJECUCIÓN PRESUPUESTARIA DEL GASTO CORRIENTE, GASTO DE CAPITAL Y SERVICIO DE LA DEUDA

Grupo Genérico de Gasto	PIM	Ejecución	
		Devengado	%
5. Gasto Corriente	2,272,514,296.00	2,240,471,847.00	98.59
2.1. Personal y Obligaciones Sociales	1,663,330,226.00	1,659,196,052.22	99.75
2.2. Pensiones y Otras Prestaciones Sociales	94,776,104.00	94,631,661.32	99.85
2.3. Bienes y Servicios	381,434,884.00	354,828,767.35	93.02
2.4. Donaciones y Transferencias	906,580.00	0.00	0.00
2.5. Otros Gastos	132,066,502.00	131,815,366.11	99.81
6. Gasto de Capital	718,970,054.00	523,912,042.20	72.87
2.4. Donaciones y Transferencias	32,725,764.00	31,472,292.02	96.17
2.6. Adquisición de Activos no Financieros	686,244,290.00	492,439,750.18	71.76
7. Servicio de la Deuda	16,039,626.00	15,216,181.90	94.87
2.8. Servicio de la Deuda Pública	16,039,626.00	15,216,181.90	94.87
Total Pliego	3,007,523,976.00	2,779,600,071.10	92.42

Fuente: Sub Gerencia de Presupuesto

En Gasto Corriente, el monto total es de S/. 2,272,514,296.00, de los cuales se ejecutó financieramente el 98.59% que es de S/. 2,240,471,847.00, en el que sobresale la genérica de Gasto Personal y Obligaciones Sociales, por la suma asignada de S/. 1,663,330,226.00, su ejecución es de 99.75% que es S/. 1,659,196,052.22, Pensiones y Otras Prestaciones Sociales 99.85%, Bienes y Servicios 93.02%, Donaciones y Transferencias 0.00% y en Otros Gastos 99.81%.

En la categoría Gasto de Capital, de la suma asignada es de S/. 718,970,054.00, se logró ejecutar el 72.87% que es S/. 523,912,042.20, dentro de este rubro, significativamente sobresale la ejecución en la genérica de Gasto Adquisición de Activos no Financieros, resulta que de la suma asignada es de S/. 686,244,290.00, se ha ejecutado el 71.76% que es S/. 492,439,750.00. En la Categoría de Gasto Servicio de la Deuda es de S/. 16,039,626.00, se ha logrado ejecutar financieramente el 94.87%, es decir la suma de S/. 15,216,181.90.

GRÁFICO 03

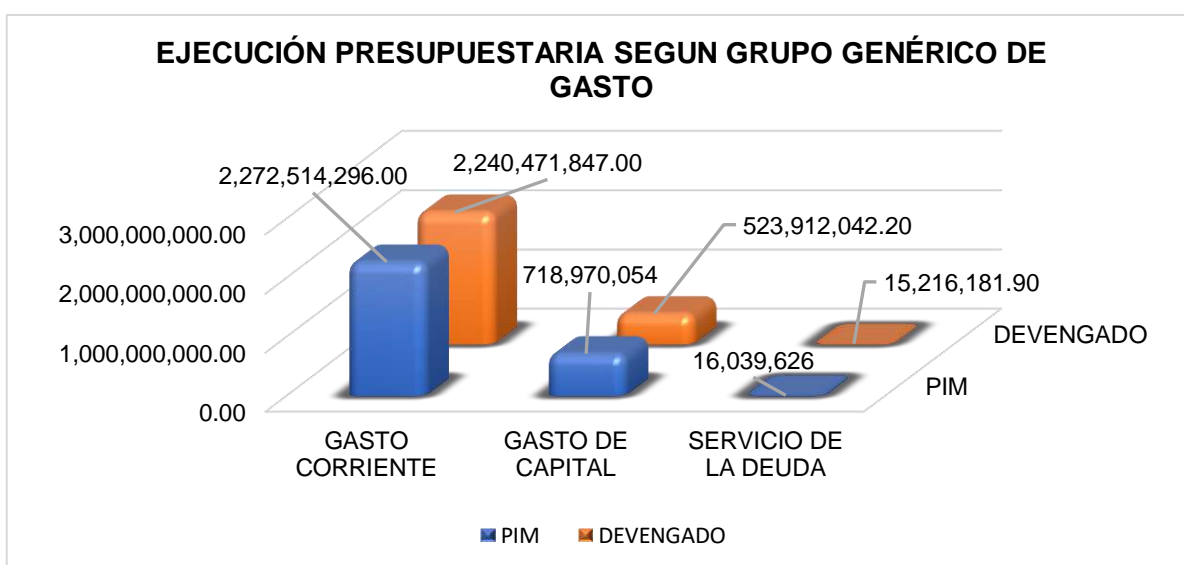

Fuente: Con Información de la Sub Gerencia de Presupuesto

4.3. EJECUCIÓN PRESUPUESTARIA POR CATEGORÍAS PRESUPUESTALES

El Presupuesto Institucional Modificado Regional es de S/. 3,007,523,976.00, de dicho monto, la asignación presupuestal para las Categorías Presupuestales representa las siguientes cifras: para los Programas Presupuestales con Enfoque de Resultados el 64.37% que es S/. 1,935,882,900.00, Asignaciones Presupuestales que no Resultan en Producto el 23.48% que es S/. 706,069,953.00 y finalmente en Acciones Centrales el 12.15% que es S/. 365,571,123.00. En tanto, al monto ejecutado, corresponde el 93.01% a los Programas Presupuestales el 87.99% a APNOP y 97.88% a Acciones Centrales.

CUADRO 07

EJECUCIÓN PRESUPUESTAL DEL GASTO POR CATEGORÍAS PRESUPUESTALES

Categorías Presupuestales	PIM		Ejecución	
	Monto	%	Devengado	%
Programas Presupuestales	1,935,882,900.00	64.37	1,800,503,203.75	93.01
Asignaciones Presupuestales que no Resultan en Producto	706,069,953.00	23.48	621,287,064.86	87.99
Acciones Centrales	365,571,123.00	12.15	357,809,802.49	97.88
Total	3,007,523,976.00	100.00	2,779,600,071.10	92.42

Fuente: Sub Gerencia de Presupuesto

La ejecución total del gasto por Categorías Presupuestales, por toda fuente de financiamiento, es la suma de S/. 2,779,600,071.10, es decir el 92.42%, del cual corresponde a los Programas Presupuestales el 93.01% que es S/. 1,800,503,203.75, para Asignaciones Presupuestales que no Resultan en Producto el 87.99% que es S/. 621,287,064.86 y en Acciones Centrales el 97.88% que es S/. 357,809,802.49 respectivamente

GRÁFICO 04

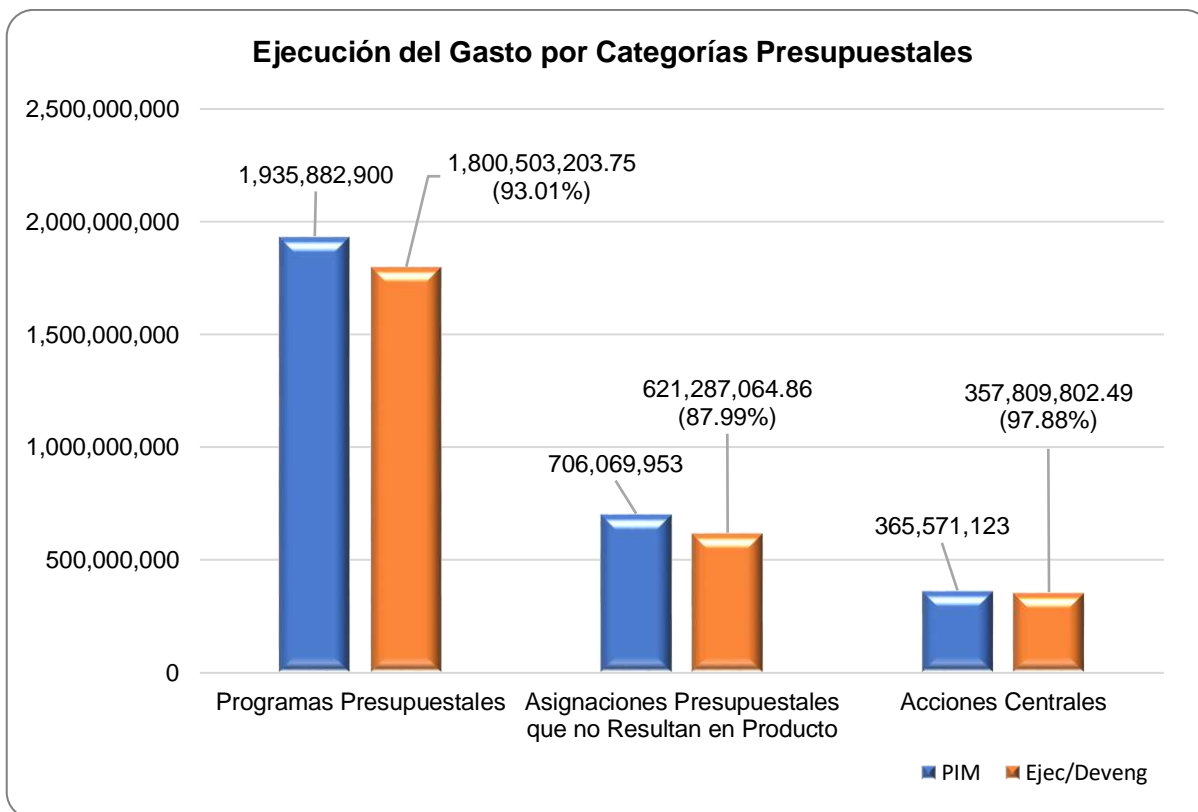

Fuente: Con Información de la Sub Gerencia de Presupuesto

4.4. EJECUCIÓN DEL GASTO POR PROGRAMAS PRESUPUESTALES

El total del presupuesto asignado a los Programas Presupuestales por Toda Fuente de Financiamiento es de S/. 1,935,882,900.00, dicho monto se destina para la ejecución financiera de treinta y cuatro (34) Programas Presupuestales, del cual se ejecutó el 93.01%, es decir la suma de S/. 1,800,503,203.75; los Programas Presupuestales que tienen un significativo presupuesto, son los siguientes: Logros de Aprendizaje de Estudiantes de la Educación Básica Regular el 61.26% que es S/. 1,185,868,012.00, Reducción del Costo, Tiempo e Inseguridad en el Sistema de Transporte es el 10.93% que es S/. 211,592,740.00, Productos Específicos para el Desarrollo Infantil Temprano es el 6.31% que es S/. 122,120,708.00, Salud Materno Neo Natal es el 4.55% que es S/. 88,062,305.00, Aprovechamiento de los Recursos Hídricos para Uso Agrario es el 2.52% que es S/. 48,757,797.00, Mejora de la Articulación de Pequeños Productores al Mercado es el 2.20% que es S/. 42,529,751.00, Enfermedades No Transmisibles es 1.40% que es S/. 27,147,564.00, TBC-VIH Sida es 1.35% que es S/. 26,130,307.00, Incremento en el Acceso de la Población a los Servicios Educativos Públicos de la Educación Básica es 1.20% que es S/. 23,316,234.00, Control y Prevención en Salud Mental es 1.12% que es S/. 21,758,864.00, Reducción de Vulnerabilidad y Atención de Emergencias por Desastres es 1.00% que es S/. 19,432,651.00, Incremento de la Práctica de Actividades Física, Deportivas y Recreativas en la Población Peruana es 0.79% que es S/. 15,342,741.00, Fortalecimiento de la Pesca Artesanal es 0.78% que es S/. 15,110,061.00, Prevención y Control del Cáncer es 0.76% que es S/. 14,695,780.00, Reducción del Tiempo Inseguridad y Costo Ambiental en el Transporte Urbano es 0.67% que es S/. 12,931,142.00, Mejora de la Formación en Carreras Docentes en Institutos de Educación Superior No Universitaria es 0.60% que es S/. 11,632,450.00, Enfermedades Metaxenicas y Zoonosis es 0.56% que es S/. 10,910,836.00, entre otros.

CUADRO 08

EJECUCIÓN DEL PRESUPUESTO POR PROGRAMAS PRESUPUESTALES

Programas Presupuestales	PIM		Ejecución		
	Monto	%	Devengado	%	% (Ejec/PIM)
0002: Salud Materno Neonatal	88,062,305.00	4.55	85,898,319.63	4.77	97.54
0016: TBC-VIH/SIDA	26,130,307.00	1.35	25,968,838.42	1.44	99.38
0017: Enfermedades Metaxenicas y Zoonosis	10,910,836.00	0.56	10,801,299.68	0.60	99.00
0018: Enfermedades no Transmisibles	27,147,564.00	1.40	26,780,230.21	1.49	98.65
0024: Prevención y Control del Cáncer	14,695,780.00	0.76	14,261,594.06	0.79	97.05
0041: Mejora de la Inocuidad Agroalimentaria	700.00	0.00	700.00	0.00	100.00
0042: Aprovechamiento de los Recursos Hídricos para Uso Agrario	48,757,797.00	2.52	42,119,219.28	2.34	86.38
0051: Prevención y Tratamiento del Consumo de Drogas	641,643.00	0.03	604,224.37	0.03	94.17
0068: Reducción de Vulnerabilidad y Atención de Emergencias por Desastres	19,432,651.00	1.00	10,256,178.53	0.57	52.78
0083: Programa Nacional de Saneamiento Rural	2,357,709.00	0.12	2,068,387.89	0.11	87.73
0087: Incremento de la Competitividad del Sector Artesanal	5,006,489.00	0.26	3,218,736.47	0.18	64.29
0090: Logros de Aprendizaje de Estudiantes de la Educación Básica Regular	1,185,868,012.00	61.26	1,170,527,626.47	65.01	98.71
0093: Desarrollo Productivo de las Empresas	42,432.00	0.00	42,419.87	0.00	99.97
0094: Ordenamiento y Desarrollo de la Acuicultura	37,781.00	0.00	37,542.29	0.00	99.37
0095: Fortalecimiento de la Pesca Artesanal	15,110,061.00	0.78	8,477,771.88	0.47	56.11



0101: Incremento de la Práctica de Actividades Físicas, Deportivas y Recreativas en la Población Peruana	15,342,741.00	0.79	9,301,300.84	0.52	60.62
0103: Fortalecimiento de las Condiciones Laborales	3,169,977.00	0.16	1,708,001.82	0.09	53.88
0104: Reducción de la Mortalidad por Emergencias y Urgencias Médicas	7,003,057.00	0.36	6,897,396.55	0.38	98.49
0106: Inclusión de Niños, Niñas y Jóvenes con Discapacidad en la Educación Básica y Técnico Productiva	5,580,751.00	0.29	5,561,918.45	0.31	99.66
0107: Mejora de la Formación en Carreras Docentes en Institutos de Educación Superior no Universitaria	11,632,450.00	0.60	11,414,465.20	0.63	98.13
0116: Mejoramiento de la Empleabilidad e Inserción Laboral Pro Empleo	360,034.00	0.02	200,065.76	0.01	55.57
0117: Atención Oportuna de Niñas, Niños y Adolescentes en Presunto Estado de Abandono	1,750,076.00	0.09	1,709,582.30	0.09	97.69
0121: Mejora de la Articulación de Pequeños Productores al Mercado	42,529,751.00	2.20	39,687,120.59	2.20	93.32
0126: Formalización Minera de la Pequeña Minería y Minería Artesanal	629,131.00	0.03	512,571.63	0.03	81.47
0129: Prevención y Manejo de Condiciones Secundarias de Salud en Personas con Discapacidad	2,446,054.00	0.13	2,384,276.69	0.13	97.47
0130: Competitividad y Aprovechamiento Sostenible de los Recursos Forestales y de la Fauna Silvestre	4,163,936.00	0.22	3,796,892.53	0.22	91.19
0131: Control y Prevención en Salud Mental	21,758,864.00	1.12	21,589,657.76	1.20	99.22
0138: Reducción del Costo, Tiempo e Inseguridad en el Sistema de Transporte	211,592,740.00	10.93	153,553,230.97	8.53	72.57
0144: Conservación y Uso Sostenible de Ecosistemas para la Provisión de Servicios Ecosistémicos	2,248,730.00	0.12	968,725.06	0.06	43.08
0147: Fortalecimiento de la Educación Superior Tecnológica	1,499,486.00	0.09	1,407,819.41	0.08	93.89
0148: Reducción del Tiempo, Inseguridad y Costo Ambiental en el Transporte Urbano	12,931,142.00	0.67	10,179,581.53	0.58	78.72
0150: Incremento en el Acceso de la Población a los Servicios Educativos Públicos de la Educación Básica	23,316,234.00	1.20	18,920,857.68	1.05	81.15
1001: Productos Específicos para el Desarrollo Infantil Temprano	122,120,708.00	6.31	108,075,630.61	6.00	88.50
1002: Productos Específicos para Reducción de la Violencia Contra la Mujer	1,604,971.00	0.08	1,571,019.32	0.09	97.88
Total	1,935,882,900.00	100.00	1,800,503,203.75	100.00	93.01

Fuente: Sub Gerencia de Presupuesto

La ejecución financiera total de los Programas Presupuestales asciende al monto de S/. 1,800,503,203.75; de los cuales, la ejecución presupuestal, corresponde al Programa Presupuestal Logros de Aprendizaje de Estudiantes de la Educación Básica Regular 98.71% (S/. 1,170,527,626.47), Reducción del Costo, Tiempo e Inseguridad en el Sistema de Transporte 72.57% (S/. 153,553,230.97), Productos Específicos para el Desarrollo Infantil Temprano 88.50% (S/. 108,075,630.61), Salud Materno Neo Natal 97.54% (S/. 85,898,319.63), Aprovechamiento de los Recursos Hídricos para Uso Agrario 86.38% (S/. 42,119,219.28), Mejora de la Articulación de Pequeños Productores al Mercado 93.32% (S/. 39,687,120.59), Enfermedades No Transmisibles 98.65% (S/. 26,780,230.21), TBC-VIH Sida 99.38% (S/. 25,968,838.42), Incremento en el Acceso de la Población a los Servicios Educativos Públicos de la Educación Básica 81.15% (S/. 18,920,857.68), los demás programas tienen asignaciones menores en forma descendente.

GRÁFICO 05

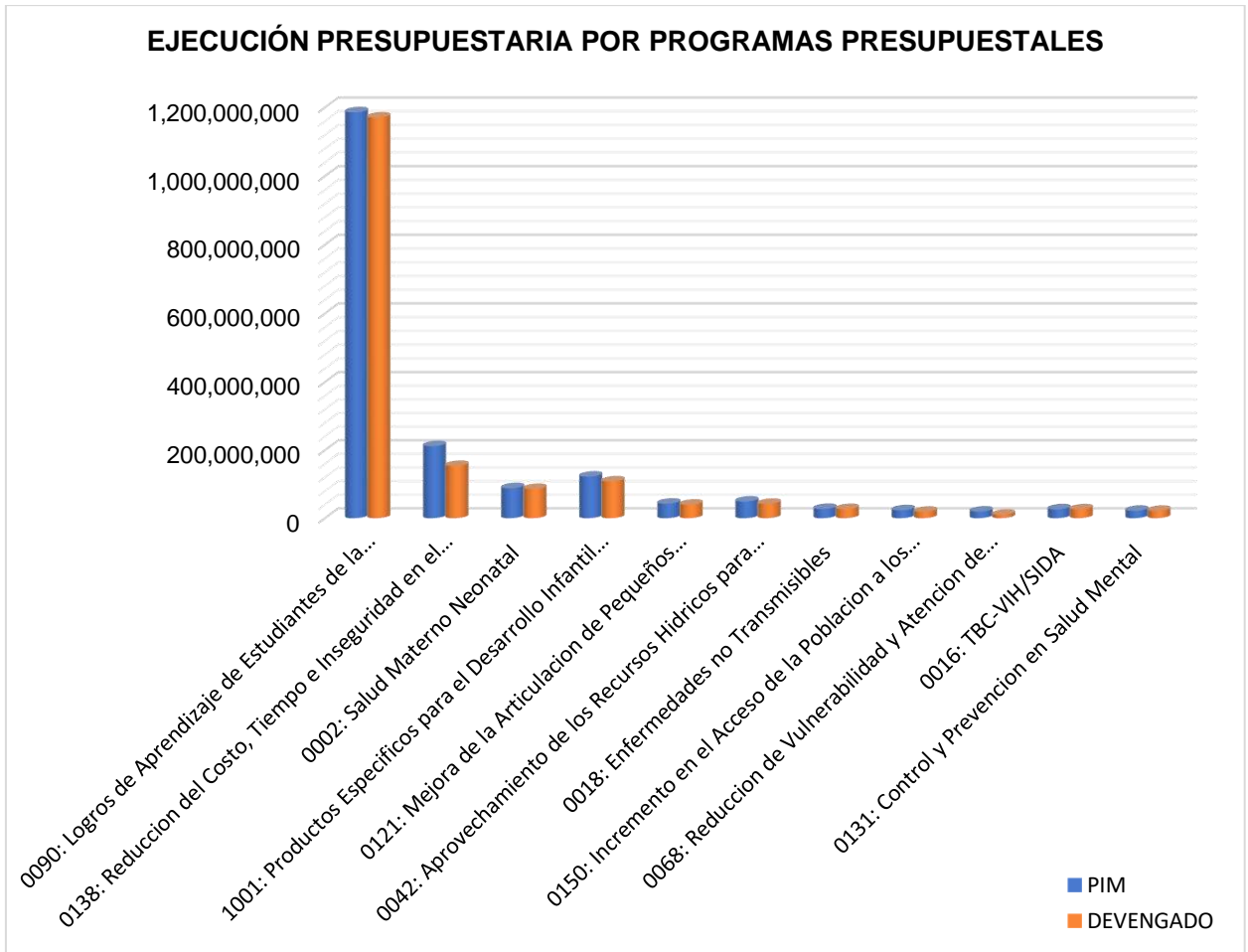

Fuente: Con información de la Sub Gerencia de Presupuesto

4.5. EJECUCIÓN PRESUPUESTARIA DE PROYECTOS DE INVERSIÓN

El total del presupuesto asignado a proyectos de inversión es de S/. 659,620,046.00, el mismo se destina para la ejecución de 35 proyectos de inversión pública a nivel regional, del cual corresponde al sector Transporte por el monto de S/. 207,538,661.00 (31.46%), su ejecución alcanza el 73.46% (S/. 152,467,731.75); Salud con 38 proyectos por la suma S/. 144,558,233.00 (21.92%), con una ejecución Presupuestal del 59.62% (S/. 86,188,132.11); Educación con 65 proyectos por el monto de S/. 122,268,277.00 (18.54%), con una ejecución presupuestal de 78.48% (S/. 95,959,232.34); Agropecuaria con 95 proyectos, con un presupuesto de S/. 111,100,116.00 (16.84%); Cultura y Deporte con 5 proyectos y con una asignación de S/. 21,604,362.00 (3.28%), ejecución presupuestal 46.94% (S/. 10,141,785.06); Ambiente 8 proyectos S/. 17,604,115.00 (2.67%), su ejecución alcanza a 54.37% (S/. 9,571,643.05); Pesca 5 proyectos S/. 15,141,307.00 (2.30%), ejecución 55.70% (S/. 8,434,157.14); Orden Público y Seguridad, 4 proyectos S/. 6,818,779.00 (1.03%), con una ejecución de 19.40% (S/. 1,322,600.30); Turismo 7 proyectos S/. 5,590,968.00 (0.85%), ejecución 61.51% (S/. 3,439,193.13); Industria 5 proyectos S/. 3,299,485.00 (0.50%), ejecución 87.17% (S/. 2,876,324.80); Planeamiento, Gestión y Reserva de Contingencia 5 proyectos S/. 2,099,842.00 (0.32%), con una ejecución de 70.15% (S/. 1,472,944.56); y los proyectos programados en otras funciones: Protección Social, Comercio, Vivienda y Desarrollo Urbano, con una ejecución presupuestal de 21.11%, 88.71% y 0.00%. Cabe resaltar, que para la elaboración de Estudios de Pre Inversión se asignó presupuesto por la suma de S/. 9,566,071.00, del cual se logrado ejecutar el 85.97% (S/. 8,594,074.36).



CUADRO 09
EJECUCIÓN DE PROYECTOS DE INVERSIÓN

Función	Proyectos/ Estudios	Presupuesto		
		PIM	Ejecución	% Ejec.
03: Planeamiento, Gestión y Reserva de Contingencia		2,099,842.00	1,472,944.56	70.15
Proyectos Ejecutados	5	1,186,683.00	792,897.28	66.82
Estudios de Pre Inversión	1	913,159.00	680,047.28	74.47
05: Orden Público y Seguridad		6,818,779.00	1,322,600.30	19.40
Proyectos Ejecutados	4	6,818,779.00	1,322,600.30	19.40
Estudios de Pre Inversión	0	0.00	0.00	0.00
08: Comercio		822,918.00	729,980.95	88.71
Proyectos Ejecutados	2	822,918.00	729,980.95	88.71
Estudios de Pre Inversión	0	0.00	0.00	0.00
09: Turismo		5,590,968.00	3,439,193.13	61.51
Proyectos Ejecutados	7	5,590,968.00	3,439,193.13	61.51
Estudios de Pre Inversión	0	0.00	0.00	0.00
10: Agropecuaria		111,100,116.00	98,046,063.63	88.25
Proyectos Ejecutados	95	110,559,332.00	97,766,062.78	88.43
Estudios de Pre Inversión	1	540,784.00	280,000.85	51.78
11: Pesca		15,141,307.00	8,434,157.14	55.70
Proyectos Ejecutados	5	14,769,819.00	8,070,253.88	54.64
Estudios de Pre Inversión	1	371,488.00	363,903.26	97.96
14: Industria		3,299,485.00	2,876,324.80	87.17
Proyectos Ejecutados	5	3,299,485.00	2,876,324.80	87.17
Estudios de Pre Inversión	0	0.00	0.00	0.00
15: Transporte		207,538,661.00	152,467,731.75	73.46
Proyectos Ejecutados	35	204,460,756.00	149,514,282.52	73.13
Estudios de Pre Inversión	1	3,077,905.00	2,953,449.23	95.96
17: Ambiente		17,604,115.00	9,571,643.05	54.37
Proyectos Ejecutados	8	17,179,228.00	9,155,894.60	53.30
Estudios de Pre Inversión	1	424,887.00	415,748.45	97.85
19: Vivienda y Desarrollo Urbano		199,100.00	0.00	0.00
Proyectos Ejecutados	1	199,100.00	0.00	0.00
Estudios de Pre Inversión	0	0.00	0.00	0.00
20: Salud		144,558,233.00	86,188,132.11	59.75
Proyectos Ejecutados	38	142,563,853.00	84,518,482.68	59.67
Estudios de Pre Inversión	1	1,994,380.00	1,669,649.43	65.50
21: Cultura y Deporte		21,604,362.00	10,141,785.06	46.94
Proyectos Ejecutados	5	21,604,362.00	10,141,785.06	46.94
Estudios de Pre Inversión	0	0.00	0.00	0.00
22: Educación		122,268,277.00	95,950,232.34	78.48
Proyectos Ejecutados	65	120,024,809.00	93,718,956.48	78.08
Estudios de Pre Inversión	1	2,243,468.00	2,231,275.86	99.46
23: Protección Social		973,883.00	205,594.80	21.11
Proyectos Ejecutados	2	973,883.00	205,594.80	21.11
Estudios de Pre Inversión	1	0.00	0.00	0.00
Sub Total				
Proyectos Ejecutados	210	650,053,975.00	462,252,309.26	71.21
Estudios de Pre Inversión	6	9,566,071.00	8,594,074.36	85.97
Total		659,620,046.00	470,846,383.62	71.38

Fuente: Sub Gerencia de Presupuesto

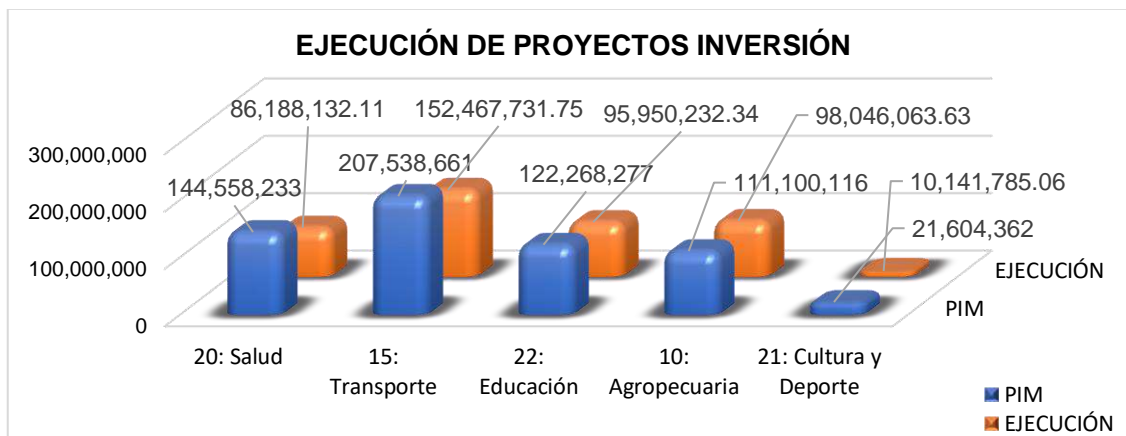
GRÁFICO 06

Fuente: Con información de la Sub Gerencia de Presupuesto

V. PRINCIPALES LOGROS EN ACTIVIDADES DEL PLIEGO GOBIERNO REGIONAL PUNO

El Gobierno Regional Puno, en el año fiscal 2023, mediante sus unidades de organización, ha logrado los principales productos y resultados, que a continuación se presenta en forma resumida conforme a la estructura orgánica vigente para el año antes indicado.

5.1. CONSEJO REGIONAL

El Consejo Regional, en el marco de sus competencias y atribuciones establecidas en la Ley 27867 - Ley Orgánica de Gobiernos Regionales, ha logrado aprobar ordenanzas y acuerdos regionales en diferentes materias. Dando mayor impulso al desarrollo regional, generando ordenanzas, acuerdos y dictámenes específicos, y a través de la fiscalización se buscó garantizar una gestión pública más eficiente y transparente en beneficio de la población. A continuación, se presenta los productos o logros alcanzados:

- 182 ordenanzas y acuerdos regionales emitidas y promulgadas.
- 26 dictámenes de las comisiones emitidas.
- 124 acciones de fiscalización institucional de la gestión pública realizadas.
- 45 capacitaciones para la función fiscalizadora de consejeros regionales.
- Gestiones realizadas para la asignación de mayores recursos presupuestales aprobados con ordenanza regional.

5.2. GOBERNACIÓN REGIONAL

Como máxima autoridad de la entidad regional, representante legal y titular del Pliego Presupuestal del Gobierno Regional Puno, el Gobernador Regional dirige, coordina, monitorea y supervisa la conducción del Gobierno Regional Puno en lo administrativo, económico y social. Las acciones administrativas y ejecución de inversiones se ejecutan a través de las unidades de organización. A continuación, se presenta los principales logros:

- Suscripción de convenios de cooperación interinstitucional.
- Presentación de 02 audiencias públicas; uno en la ciudad de Juliaca y otro en la ciudad de Puno.
- Conducción de presupuesto participativo multianual regional 2023 - 2025 del Gobierno Regional Puno.
- Seguimiento y control a proyectos de inversión en ejecución.

- Conducción del Centro de Operaciones de Emergencia Regional y Comité Regional de Seguridad Ciudadana.
- Promulgación de ordenanzas y aprobación de decretos y resoluciones ejecutivas regionales.
- Gestión y participación en los GOREs ejecutivos regionales y sesión de Consejo de Ministros.

5.3. GERENCIA GENERAL REGIONAL

La Gerencia General Regional mediante su máxima autoridad administrativa del Gobierno Regional Puno, de acuerdo a sus funciones, responsabilidades y las actividades programadas en el Plan Operativo Institucional (POI), durante el año 2023 ha logrado los siguientes resultados:

- Supervisión a prestación de los servicios públicos en las unidades de organización del Gobierno Regional Puno.
- Monitoreo y seguimiento a los convenios interinstitucionales, proyectos en ejecución por administración directa e indirecta.
- Monitoreo al cumplimiento de objetivos estratégicos e instrumentos de gestión institucional.
- Monitoreo a la formulación del PDRC, PEI y otros documentos institucionales del Gobierno Regional Puno.

5.4. OFICINA REGIONAL DE GESTIÓN DEL RIESGO DE DESASTRES Y SEGURIDAD

Se desarrollo acciones de coordinación, dirección, ejecución, seguimiento, monitoreo, evaluación y articulación de las actividades programadas, con la finalidad de identificar y reducir los riesgos asociados a peligros y/o minimizar sus efectos, y evitar la generación de nuevos riesgos. Así como, acciones en seguridad ciudadana para una cultura de convivencia pacífica y de respeto mutuo, los cuales se detallan a continuación:

- Plan de Acción Regional de Seguridad Ciudadana 2023, aprobado por Ordenanza Regional N° 002-2023-GR PUNO/CRP.
- Plan de Contingencia Regional antes Bajas Temperaturas 2023, aprobado por Resolución Ejecutiva Regional N° 268-2023-GR PUNO/GR.
- Plan Anual de Actividades del Grupo de Trabajo de Gestión de Riesgo de Desastres del Gobierno Regional Puno, aprobado por Resolución Ejecutiva Regional N° 095-2023-GR PUNO/GR.
- Plan de Educación Comunitaria en Gestión del Riesgo de Desastres de la región de Puno al 2025, aprobado por Resolución Ejecutiva Regional N° 065-2023-GR PUNO/GR.
- Plan Regional de Contingencia ante Incendios Forestales 2023, aprobado por Resolución Ejecutiva Regional N° 305-2023-GR PUNO/GR.
- Plan de Contingencia ante Sequia y Déficit Hídrico 2023, aprobado por Resolución Ejecutiva Regional N° 267-2023-GR PUNO/GR.
- Plan de Contingencia por Lluvias en la Región Puno verano 2023, aprobado por Resolución Ejecutiva Regional N° 124-2023-GR PUNO/GR.
- Se realizo servicios de publicidad en temas de incendios, lluvias, friaje, pirotécnicos y entre otros eventos adversos en la región de Puno.
- Capacitaciones virtuales sobre implementación de brigadas de primera respuesta antes incendios en la región Puno.

- Mapa de estimación de riesgo por bajas temperaturas para el escenario de riesgo, siendo presentado a la plataforma de Defensa Civil de la región Puno.
- Adquisición de equipos para las emergencias y desastres.
- Entrega de bienes de ayuda humanitaria complementaria por los diferentes peligros durante al año 2023, en techo, abrigo, herramientas, enseres para la atención a la población afectada y damnificada. Se presentan a continuación:

CUADRO 10**ATENCIONES REALIZADAS DE BIENES DE AYUDA HUMANITARIA**

N°	Entrega por	Total distritos	Precio S/.	Peso
01	Lluvias intensas	42	148,542.04	15,444.25
02	Bajas temperaturas	95	1,407,129.89	62,637.55
03	Incendios	3	44,158.28	1,903.40
Total		140	1,599,830.21	79,985.20

Fuente: Oficina Regional de Gestión del Riesgo de Desastres y Seguridad

- El Centro de Operaciones de Emergencia Regional – COER PUNO, han ejecutado acciones de seguimiento, monitoreo, evaluación y comunicación de emergencias y desastres que se presentan en el ámbito regional, logrando los siguientes reportes:
 - ✓ 10 reportes de peligro inminente.
 - ✓ 555 reportes de emergencia.
 - ✓ 12 reportes estadísticos de monitoreo del SINPAD.
 - ✓ Prueba REDSAT de comunicación a través de la red satelital con el MTC, por lo menos una vez al mes en cumplimiento a lo establecido en la RM N° 251-2018 PCM.
 - ✓ Pruebas de comunicaciones a través de los medios de comunicaciones alternos (HF, VHH y TETRA), según sea el caso y de acuerdo al horario establecido por el COEN, su ejecución diaria por lo menos una vez al día.
 - ✓ Directorio actualizado, del personal que labora en el COER (nombres, apellidos, números fijos y celulares, correos electrónicos, N° de la REDSAT, entre otros); así como de las autoridades de su jurisdicción (comisarias, bomberos, centros de salud, OGRD, PNP, entre otros).
 - ✓ 12 reportes de inventario de recursos disponibles de GORES.
 - ✓ 12 reportes de inventario de recursos disponibles de las municipalidades.
 - ✓ 188 notas de prensa.
 - ✓ 673 boletines informativos (sismos, avisos, oleajes, lluvias, act. quebradas, alertas o alarmas).
 - ✓ 673 mensajes de texto (avisos, alertas o alarmas) preparados para su difusión.

5.5. OFICINA REGIONAL DE CONTROL INSTITUCIONAL

En el marco de las funciones establecidas en el Reglamento de Organización y Funciones (ROF) del Gobierno Regional Puno y el Plan Anual de Control de la Oficina de Control Institucional (OCI), durante el año 2023 ha logrado lo siguiente:

CUADRO 11
PRINCIPALES LOGROS ALCANZADOS POR EL OCI

N°	Tipo de Servicio	Descripción del Servicio		Servicios Programados	Servicios no Programados	Servicios Ejecutados
1	Servicio de Control	Posterior	Auditorias de Cumplimiento	1	1	2
2			Acciones de Oficio	1	9	10
3			Específicos H.C.P.I.	2	6	8
4		Simultaneo	Concurrente		45	45
5			Visitas de Control	5	17	22
6			Orientaciones de Oficio	6	20	26
Total				15	98	113

Fuente: Oficina Regional de Control Institucional

- En Auditoria de Cumplimiento se logró duplicar lo planificado, logrando el 200%, actualmente los usos de control posterior, no contribuyen a las correcciones, sino a la sanción de hechos consumados.
- En acciones de Oficio Posterior, se alcanzó el 1000%, sobre la base de lo planificado, esto se logra gracias al presupuesto adicional asignado al Órgano de Control Institucional.
- En Control Especifico de Hechos con Posibles Irregularidades, se alcanzó 400% de lo planificado, este logro fue posible gracias al presupuesto adicional obtenido.
- Esta jefatura ha priorizado el Control Concurrente, ejecutando 45 acciones concurrentes lo que nos da una sobre meta, esta actividad no estaba programada, pero dada la importancia del necesario acompañamiento a la gestión, esta acción está más orientado a la corrección oportuna de desviaciones que se den durante el desarrollo de acciones de la entidad.
- En cuanto a Visitas de Control se alcanzó una sobre meta del 440% de lo planificado, teniendo en cuenta que son actividades de acompañamiento a la gestión, por lo que contribuyen a las correcciones oportunas de las desviaciones observadas.
- Por último, en el caso de Orientación de Oficio, se alcanzó 433.3% de lo programado, siendo también una sobre meta, con la característica de llevar las sugerencias necesarias para las correcciones de las desviaciones.

5.6. PROCURADURÍA PÚBLICA REGIONAL

En el marco de su autonomía e independencia, se logró ejecutar acciones y actividades programadas en el Plan Operativo Institucional, que se detalla a continuación:

- **En Materia Civil:** se presentaron 418 escritos judiciales entre demandas, medios impugnatorios entre otros tal como lo refiere la ley, se interpusieron demandas de indemnización por daños y perjuicios por un valor aproximado de un millón de soles (S/. 1,000,000.00), oposiciones a prescripciones adquisitivas respecto a predios del Gobierno Regional Puno, se redujo considerablemente montos a pagar en procesos de nulidad de laudos arbitrales, se absolvieron las demandas en todos los procesos que llegaron a la Procuraduría Pública del Gobierno Regional Puno, se interpusieron excepciones, oposiciones y contradicciones se logró mediante sentencia en primera instancia, la nulidad de acto jurídico de conciliación realizado entre CHINA RAIWAY ENGINEERING GROUP CO LTD SUCURSAL DEL PERU y el Gobierno Regional Puno, ha tenido problemas judiciales que dieron lugar a cambios en la instancia ejecutiva del Gobierno Regional.

- **En Materia Constitucional:** se presentó 373 escritos entre absoluciones y otros escritos judiciales, en las cuales se logró declarar consentida la sentencia en el proceso emblemático límite entre Puno y Moquegua, se interpuso recursos de Agravio Constitucional respecto de la excepción de incompetencia por razón de territorio en el proceso emblemático Vilavilani, se consiguió que en los procesos en contra del Gobierno Regional Puno en los cuales se declaró fundada la demanda, el juzgado condene con los costos y costas a los funcionarios que no realizaron sus funciones, se interpusieron demandas de acciones de amparo en contra de resolución contrarias a los intereses del Gobierno Regional Puno.
- **En Materia Contencioso Administrativo:** se presentó 3,345 escritos judiciales de demandas, absoluciones, oposiciones, informes, apelaciones entre otros; de los cuales se logró 150 sentencias a favor del Gobierno Regional Puno en materia de nulidad de acto administrativo entre otros, 102 procesos que fueron declarados infundados en materia de cumplimiento del Acto Administrativo, 09 procesos ejecutivos que fueron declarados como sustracción de la materia en procesos de ejecución con AFPs, 115 sentencias que se declararon nulas por la sala laboral, 169 sentencias que fueron declaradas fundadas en parte por la sala laboral, en razón que fueron interpuestas por esta Procuraduría, en el presente año en mérito de acuerdos plenarios se promovió un cambio de criterio en la sala laboral a favor del Gobierno Regional.
- **En Materia Penal:** se presentó un total de 682 escritos, de los cuales se logró presentar 74 denuncias penales relacionados a hechos de corrupción y otros delitos, en defensa de las 34 unidades ejecutoras del Gobierno Regional Puno, interpuestas antes las fiscalías provinciales penales y la Fiscalía Especializada de Delitos de Corrupción de Funcionarios de Puno; 58 escritos de Constitución de Actor Civil, interpuestas antes los diferentes Juzgados de Investigación Predatoria del Poder Judicial, donde el Gobierno Regional Puno es agraviado; 96 escritos de elevación de actuados, ante las disposiciones de archivo emitidos por los representantes del Ministerio Público teniendo un logro de 40 escritos fundados; 196 casos nuevos ingresados durante el año 2023 entre investigaciones fiscales, denuncias presentadas por esta procuraduría iniciados por el Ministerio Público de oficio e iniciado por la partes.
- **En Materia Arbitral:** se presentó 302 escritos, procesales en los diferentes procesos arbitrales y conciliatorios de los cuales se obtuvo los siguientes logros:
 - ✓ Obtención de dos (02) laudos arbitrales en favor de la entidad, son los siguientes:
 - Expediente arbitral Nro. 289-2022.
 - Expediente arbitral Nro. 279-2022.
 - ✓ Anulación de dos (02) laudos arbitrales un laudo arbitral, son los siguientes:
 - Expediente judicial Nro. 00037-2022-0-2101-SP-CI-01.
 - Expediente judicial Nro. 00043-2023-0-1817-SP-CO-02.
 - ✓ Archivamiento de tres (03) procesos arbitrales en favor de la entidad, son los siguientes:
 - Expediente arbitral Nro. 0045-2022.
 - Expediente arbitral Nro. 003-2022.
 - Expediente arbitral Nro. 241-2021.

- **En Materia Laboral:** se presentó un total de 945 escritos judiciales de los cuales se logró 34 sentencias a favor del Gobierno Regional Puno, en reposiciones laborales, reconocimiento de relación laboral, indemnización por despido arbitrario, pago de beneficios sociales, daño y perjuicios, entre otros.

Así mismo, durante el año 2023 se ha recepcionado un total de 7,237 notificaciones físicas del Poder Judicial y Ministerio Público, 21,658 notificaciones electrónicas recibidas, mediante el Sistema de Notificaciones Electrónicas (SINOE) del Poder Judicial, se atendió 1,050 solicitudes de declaración jurada de copia fiel de mandatos judiciales y recibido un total de 2,877 documentos varios.

5.7. OFICINA REGIONAL DE ASESORÍA JURÍDICA

De acuerdo al plan de actividades 2023, se ha previsto la elaboración de 1990 resoluciones, en la ejecución se han formulado 2647 resoluciones, lo que significa el 133.01% respecto a lo programado, según su competencia:

- 1661 informes técnicos emitidos que significa el 105.26% respecto a lo programado.
- 2647 resoluciones formuladas que significa el 133.01% respecto a lo programado.
 - ✓ 469 resoluciones ejecutivas regionales.
 - ✓ 311 resoluciones gerenciales generales regionales.
 - ✓ 656 resoluciones gerenciales regionales de desarrollo social.
 - ✓ 28 resoluciones gerenciales regionales de desarrollo económico.
 - ✓ 487 resoluciones gerenciales regionales de infraestructura.
 - ✓ 18 resoluciones gerenciales regionales de recursos naturales y gestión del medio ambiente.
 - ✓ 678 resoluciones administrativas regionales.

5.8. OFICINA DE COMUNICACIONES Y RELACIONES PÚBLICAS

Durante el ejercicio fiscal 2023, se desarrollaron acciones en diseño, comunicaciones, relaciones públicas internas y externas, administración del portal web institucional y trámite documentario del Gobierno Regional Puno.

- 695 notas de prensa.
- 116 reportes de medios.
- 11 ediciones de revista digital de 24 páginas a más.
- 05 spots publicitarios TV, editados y difundidos.
- 05 spots de radio.
- 32 videos documentales.
- 14 paneles fotográficos de principales actividades institucionales y ejecución de obras del Gobierno Regional Puno.
- Posicionamiento de material informativo en las redes sociales (YouTube Instagram, Facebook, Fanpage, Twitter, Flickr, TikTok, etc.)
- Fortalecimiento u operatividad del portal web estándar del Gobierno Regional Puno, con la información acorde a la Ley de Transparencia y Acceso a la Información.
- 24 programas radiales con cobertura regional logrando llegar con información a las provincias más alejadas con información del quehacer regional.
- Implementación de la identidad corporativa institucional.
- Mejores condiciones para la atención al público usuario.



5.9. GERENCIA REGIONAL DE PLANEAMIENTO, PRESUPUESTO Y ACONDICIONAMIENTO TERRITORIAL

Durante el año 2023 ha desarrollado acciones de coordinación, dirección, seguimiento, monitoreo, evaluación y articulación de los procesos en planeamiento estratégico, programación multianual de inversiones, presupuesto, modernización y demarcación territorial, los productos se detallan por subgerencias:

5.9.1. Sub Gerencia de Modernización y Desarrollo Institucional

De acuerdo al Reglamento de Organización y Funciones (ROF), y el Plan Operativo Institucional (POI) durante el año 2023 se obtuvo los siguientes resultados:

- Reglamento de Organización y Funciones (ROF) del Gobierno Regional Puno, aprobado mediante ordenanza regional N° 020-2023-GR PUNO-CRP.
- Elaboración y actualización de 06 directivas regionales aprobadas con acto resolutivo:
 1. Administración del fondo fijo para caja chica.
 2. Intervención y corte de ejecución de obras en la modalidad por administración directa.
 3. Transferencia de obras o proyectos de inversión ejecutados por contrata, administración directa o convenio.
 4. Directiva para la elaboración y aprobación del Texto Único de Servicios No Exclusivos (TUSNE).
 5. Para el seguimiento y monitoreo de inversiones.
 6. Para la liquidación y cierre de oficio de planes de negocio ejecutadas por el Gobierno Regional Puno.
- Elaboración de la Memoria Anual 2022 del Gobierno Regional Puno, presentado al Consejo Regional, mediante el oficio N° 362-2023-GR PUNO/GR, con fecha 04 mayo 2023.
- Acompañamiento técnico a la elaboración del proyecto de TUSNE de la Dirección Regional Agraria y Dirección Regional de Trabajo y Promoción del Empleo, culminado y tramitado para aprobación mediante el informe N° 193-2023-GR PUNO/GRPPAT/SGMDI.
- Incorporación de (93) Procedimientos Administrativos Estandarizados al Sistema Único de Trámites (SUT) - Texto Único de Procedimientos Administrativos (TUPA), de los cuales (75) corresponden a la Dirección Regional de Energía y Minas, (16) a la Dirección Regional de Comercio Exterior y Turismo y (02) a la Sub Gerencia de Gestión Ambiental – Gerencia Regional de Recursos Naturales y Gestión Ambiental del Gobierno Regional Puno. Culminado y en proceso de aprobación mediante ordenanza regional.
- Acompañamiento técnico en la elaboración del Manual de Operaciones (MOP) y emisión del informe técnico de viabilidad para su aprobación de las unidades de organización:
 1. Manual de Operaciones (MOP) de la Dirección Regional de Comercio Exterior y Turismo Puno, aprobado con decreto regional N° 007-2023-GR-GR PUNO.
 2. Manual de Operaciones (MOP) de la Dirección Regional de Educación de Puno y de las Unidades de Gestión Educativa Local del ámbito del departamento de Puno, aprobado con decreto regional N° 005-2023-GR-GR PUNO.
 3. Manual de Operaciones (MOP) del Programa Regional Puno Desarrolla, aprobado con decreto regional N° 003-2023-GR-GR PUNO.
 4. Manual de Operaciones del Programa Regional de Riego y Drenaje - PRORRIDRE, con un avance del 90%.
 5. Manual de Operaciones de Dirección Regional Agraria, con un avance de 85%.

- 209 informes de aplicación de normas administrativas, sobre aprobación de documentos de gestión institucional, suscripción de convenios interinstitucionales e informes técnicos favorables relativos a funciones, estructuras, cargos y procedimientos de las dependencias del Gobierno Regional Puno.
- Elaboración del proyecto de Manual de Clasificador de Cargos (MCC) alcanzado a la Gerencia Regional de Planeamiento, Presupuesto y Acondicionamiento Territorial para su trámite a la Oficina de Recursos Humanos.
- Elaboración del Proyecto del CAP Provisional, presentado a la Gerencia Regional de Planeamiento, Presupuesto y Acondicionamiento Territorial para su trámite a la Oficina de Recursos Humanos.

5.9.2. Sub Gerencia de Presupuesto

Durante el año 2023, ha ejecutado las actividades operativas programado en el Plan Operativo Institucional. En nivel de ejecución de actividades operativas programadas, tienen un avance físico del 100%, como en lo financiero 100% y se detallan los siguientes resultados:

- Elaboración del informe de ejecución presupuestaria 2023, controlada y monitoreada (12,032 informes técnicos).
- Elaboración del informe de conciliación del marco legal y ejecución anual del pliego ejercicio fiscal 2022 (01 informe técnico).
- Elaboración del informe de conciliación del marco legal y ejecución semestral del pliego ejercicio fiscal 2023 (03 informes técnicos).
- Evaluación presupuestal institucional anual ejercicio fiscal 2022 (01 informe técnico).
- Seguimiento y administración por categorías presupuestales del ejercicio fiscal 2023 (12 informes técnicos).
- Programación del presupuesto multianual del gasto 2024, 2025 y 2026 (informe técnico).
- Formulación y aprobación del presupuesto institucional año fiscal 2024 (informe técnico).
- Elaboración del informe de sustentación proyecto presupuesto GORE – PUNO para el Congreso de la República (documento técnico).
- Elaboración de informe de créditos presupuestarios entre pliegos transferencias de partidas - tipo 1 (50 documentos técnicos).
- Elaboración del informe de incorporación de mayores recursos públicos al presupuesto institucional vía crédito suplementario - tipo 2 (50 documentos técnicos).
- Elaboración en el marco legal informes de modificaciones por categorías presupuestales de gasto – Sede Puno (539 documentos técnicos).
- Presupuesto institucional de apertura (PIA) 2024, aprobado por resolución ejecutiva regional N° 465-2023-GR-GR PUNO, por el monto de S/. 2,982,170,468.00.
- Incorporación de S/. 490,707,518.00, que representa el 19,50% de incremento al presupuesto institucional de apertura, a través de resoluciones ejecutivas regionales.
- Certificación, seguimiento y monitoreo de ejecución presupuestal, 12,032 documentos técnicos.
- Evaluación presupuestaria anual del ejercicio fiscal 2022, seguimiento y evaluación al primer semestre del ejercicio fiscal 2023, en aplicación a la directiva de evaluación de las entidades del gobierno nacional y gobiernos regionales.
- Informes de modificación presupuestal por toda fuente de financiamiento.
- 50 informes de transferencia de partidas - tipo 1.
- 50 informes de crédito suplementario - tipo 2.

5.9.3. Sub Gerencia de Programación de Inversiones y C.T.I.

Las actividades están enmarcadas en las competencias funcionales establecidas en el Reglamento de Organización Funciones y lo dispuesto en la directiva N° 001-2019-EF/63.01 Directiva General de Programación Multianual y Gestión de Inversiones, siendo de prioridad el seguimiento a las inversiones ejecutadas en el ejercicio presupuestario 2023, en concordancia con lo programado en el Plan Operativo Institucional.

- 03 documentos técnicos de elaboración y actualización de la Programación Multianual de Inversiones 2024 - 2026 aprobada por acto resolutivo con el anteproyecto de presupuesto y la Ley de Presupuesto del Sector Público para el año fiscal 2024.
- 10 reuniones del comité de seguimiento de inversiones a proyectos de inversión en 2023.
- 195 informes de seguimiento y monitoreo de proyectos en ejecución 2023.
- 216 informes de modificación presupuestaria entre proyectos de inversión y de incorporación de nuevas inversiones.
- 42 informes sobre reasignación de proyectos de inversión pública, entre unidades formuladoras del pliego regional.
- 06 opiniones sobre inscripción o renovación de ONGs, para la ejecución de proyectos o actividades en el ámbito regional.
- 72 acciones de incorporación de inversiones no previstas, en el Programa Multianual de Inversiones 2023 - 2025 del GORE Puno.

5.9.4. Sub Gerencia de Planeamiento

En el marco de las funciones establecidas en el Reglamento de Organización y Funciones (ROF) vigente y el Plan Operativo Institucional (POI) 2023, se logró los siguientes productos:

- Elaboración del Plan de Desarrollo Regional Concertado Puno al 2034, con un avance físico del 86%, aprobado en la fase II: se realizó escenarios, futuro deseado y acciones según variables prioritarias, la fase II fue concluido y remitido al CEPLAN.
- Plan Anual 2024 y Presupuesto Participativo Multianual 2024 - 2026, aprobado por Consejo Regional de Puno, con Acuerdo Regional N° 003-2024-GRP-CRP.
- Proceso de Presupuesto Participativo Multianual 2023-2025 concluido, el mismo que se ha presentado con Informe N° 091-2023-GR-PUNO/GRPPAT-SGPI.
- Plan Estratégico Institucional 2021 - 2026 del Pliego 458: Gobierno Regional Puno, aprobado con Resolución Ejecutiva Regional N° 179-2023-GR PUNO/GR.
- Evaluación de resultados PEI - POI 2022 del Pliego 458 Gobierno Regional Puno, presentado con Informe Técnico N° 007-2023-GR-PUNO/GRPPAT/SGPI.
- Plan Operativo Institucional Multianual 2024 - 2026 de la Sede Central del Gobierno Regional Puno, aprobado con Resolución Ejecutiva Regional N° 219-2023-GR PUNO/GR.
- Plan Operativo Institucional Multianual 2024 - 2026 del Pliego 458: Gobierno Regional Puno, aprobado con Resolución Ejecutiva Regional N° 235-2023-GR PUNO/GR.
- Plan Operativo Institucional 2024 de la Sede Central del Gobierno Regional Puno, aprobado con Resolución Ejecutiva Regional N° 458-2023-GR PUNO/GR.
- Evaluación Anual del Plan Operativo Institucional 2022 de la Sede Central del Gobierno Regional Puno, presentado con Informe Técnico N° 003-2023-GR-PUNO/GRPPAT/SGPI.
- 34 unidades ejecutoras del Pliego 458 Gobierno Regional Puno, con asistencia técnica en el proceso de formulación, seguimiento y evaluación del Plan Operativo Institucional.
- Ficha de implementación de acción estratégica institucional, correspondiente al primer semestre del año 2023 de la Unidad Ejecutora 000902: región Puno - Sede Central, se ha presentado con Informe Técnico N° 011-2023-GR-PUNO/GRPPAT/SGPI.

- Informe de evaluación institucional al primer semestre del año 2023 del Pliego 458: Gobierno Regional Puno, presentado con Informe Técnico N° 013-2023-GR PUNO/GRPPAT/SGPI.
- 12 monitoreos realizados (enero a diciembre), 01 reporte semestral 01 reporte anual de la implementación del Plan Operativo Institucional 2023 de la Sede Central del Gobierno Regional Puno, realizado en el aplicativo informativo CEPLAN V.01.

5.9.5. Sub Gerencia de Acondicionamiento Territorial

En el marco de las funciones establecidas en el Reglamento de Organización y Funciones (ROF) vigente y Plan Operativo Institucional (POI) 2022, se detalla los principales productos o logros alcanzados:

- El Levantamiento de observaciones del EDZ de la provincia de Sandia, mediante el 5to Informe, denominado “Reporte de Sistematización” de acuerdo a la metodología aprobada por el D.S. N° 191-2020-PCM, remitido a la Secretaría de Demarcación y Organización Territorial (SDOT) de la PCM, con Oficio N° 415-2023-GR PUNO/GGR.
- El Levantamiento de observaciones del EDZ de la provincia de Carabaya, mediante Informe, denominado “Reporte de Sistematización” de acuerdo a la metodología aprobada por el D.S. N° 191-2020-PCM, se ha remitido a la Secretaría de Demarcación y Organización Territorial (SDOT) de la PCM, con Oficio N° 414-2023-GR PUNO/GGR.
- Actualización del EDZ de la provincia de Chucuito, en el marco del D.S. N° 120-2023-PCM que modifica el Reglamento de la Ley N° 27795, Ley de Demarcación y Organización Territorial, aprobado por el D.S. N° 191-2020-PCM. La actualización del EDZ de la provincia de Chucuito, se efectúa de acuerdo al Oficio N° D000603-2023-PCM-SDOT. El avance logrado de este estudio es del 30%.
- Saneamiento y Organización Territorial Provincia de Lampa: Dentro del marco de la Ley N° 31463, Ley que establece un proceso excepcional para el Saneamiento de Límites a nivel nacional, y se firmaron cinco (05) actas de acuerdo de límites, y son las siguientes:
 - ✓ Acta de Acuerdo de Límites entre los distritos de Lampa y Nicasio en fecha 16 de octubre del 2023, de aproximadamente 6.21 Kms.
 - ✓ Acta de Acuerdo de Límites entre los distritos de Nicasio y Pucará en fecha 18 de octubre del 2023, de aproximadamente 11.5 Kms.
 - ✓ Acta de Acuerdo de Límites entre los distritos de Cabanilla y Santa Lucía en fecha 28 de noviembre del 2023, de aproximadamente 18.8 Kms.
 - ✓ Acta de Acuerdo de Límites entre los distritos de Lampa y Santa Lucía en fecha 28 de noviembre del 2023, de aproximadamente 6.4 Kms.
 - ✓ Acta de Acuerdo de Límites entre los distritos de Lampa y Cabanilla en fecha 18 de diciembre del 2023, de aproximadamente 37.0 Kms. Se ha logrado sanear un total de 79.97 Kms. aproximadamente.
- Saneamiento y Organización Territorial Provincia de Carabaya: Esta actividad operativa no se programó en el POI del 2023, pero por presión de las autoridades y el índice de conflictividad presente en la provincia se realizaron acciones para solucionar los problemas demarcatorios. Se firmaron un total de doce (12) actas de trabajo con el fin de promover y realizar la demarcación de los siguientes tramos y/o colindancias:
 - ✓ 01 acta a nivel provincial para el reinicio del proceso SOT de la provincia de Carabaya, en el marco del D.S. N° 191-2020-PCM y el D.S. N° 133-2023-PCM.

- ✓ 01 acta a nivel provincial para el reinicio del proceso SOT de la provincia de Carabaya, en el marco de la Ley N° 31463, Ley que establece un proceso excepcional para el Saneamiento de Límites a nivel nacional y el D.S. N° 127-2022-PCM, que aprueba el "Reglamento de la Ley N° 31463.
 - ✓ 02 actas a nivel provincial entre los distritos de Coasa (provincia de Carabaya) y Limbani (provincia de Sandia).
 - ✓ 06 actas interdistritales entre los distritos de: Ayapata - San Gabán (01 reunión), Ajoyani - Coasa (03 reuniones), y Coasa - Usicayos (02 reuniones),
 - ✓ Y finalmente 02 actas de trabajo de campo entre los distritos de Ajoyani - Coasa y Coasa - Usicayos.
- Saneamiento y Organización Territorial provincia de Sandia: Las actividades programadas están referidas al saneamiento de límites entre los siguientes distritos: Phara - Limbani (en controversia), Limbani - Coasa (sector en controversia), Limbani - Usicayos (en controversia) y Limbani - Crucero (sector en controversia), las cuales son las siguientes:
 - ✓ 02 reuniones de trabajo, entre los distritos de Limbani y Phara.
 - ✓ 02 reuniones de informativas, entre los distritos de Limbani y Phara.
 - ✓ 02 reuniones de trabajo, entre los distritos de Yanahuaya y Quiaca.
 - ✓ 01 reunión informativa en el distrito de San Juan del Oro.
 - ✓ 02 actas a nivel provincial entre los distritos de Coasa (provincia de Carabaya) y Limbani (provincia de Sandia).
 - Levantamiento de observaciones al expediente de Saneamiento y Organización Territorial provincia de Chucuito: En el proceso de levantamiento de observaciones del expediente SOT de la provincia de Chucuito, se realizaron cuatro (04) reuniones para la socialización del proceso SOT y del pedido de anexión del CP de Santiago, las cuales son las siguientes:
 - ✓ 02 reuniones informativas y de socialización respecto al proceso de Saneamiento y Organización Territorial de la provincia de Chucuito con las autoridades distritales y provinciales.
 - ✓ 02 reuniones informativas, respecto al pedido de anexión territorial del CP de Santiago del distrito de Conduriri, provincia de El Collao, al distrito de Juli, provincia Chucuito.
 - Saneamiento y Organización Territorial Provincial.
 - ✓ Saneamiento y Organización Territorial Interdepartamental Puno - Cusco: Se logró la firma del Acta de Acuerdo de Límites entre los departamentos de Cusco y Puno a nivel de gobernadores regionales y de la Secretaría de Demarcación y Organización Territorial de la PCM, en fecha 14 de julio del 2023, en nueve (09) tramos que suman 194 Kms. Se realizó cuatro (04) actas de trabajo a nivel de equipos técnicos, y con la firma del acta de acuerdo de límites, son en total cinco actas firmadas para tal fin.
 - ✓ Saneamiento y Organización Territorial Interdepartamental Puno - Moquegua: Con la región Moquegua se realizó una (01) reunión, lográndose la firma del acta de trabajo en fecha 27 de noviembre del 2023. En la cual se ha acordado el inicio del tramo III entre ambas regiones. Los tramos I y II, se encuentra paralizado por encontrarse con proceso judicial.

5.10. OFICINA REGIONAL DE ADMINISTRACIÓN

Esta dependencia, de acuerdo a la naturaleza de sus funciones, durante el año 2023, ha desarrollado acciones de coordinación, dirección, seguimiento, monitoreo, evaluación y articulación de los sistemas administrativos de su competencia, los productos y resultados se detallan por oficinas según su competencia:

5.10.1. Oficina de Recursos Humanos

De acuerdo a las funciones establecidas en el Reglamento de Organización y Funciones y en el Plan Operativo Institucional (POI), esta unidad organizacional, durante el año 2023 alcanzó los siguientes logros o resultados:

- 02 concursos públicos de Contrato Administrativo de Servicios (CAS) ejecutadas, con 27 plazas adjudicadas.
- Ejecución de compromiso de 3385 expedientes en el SIAF-SP, entre ellos se encuentran las planillas de remuneraciones, pensiones, jornales, dietas, CAS, ocasionales y planillas de las unidades operativas del Gobierno Regional Puno.
- Otorgamiento de beneficio de sepelio y luto a 9 trabajadores por la suma de S/. 27,000.00 y 2 pensionistas por el monto de S/. 6,000.00.
- Otorgamiento de pago por la asignación por tiempo de servicio de 4 servidores activos por cumplir 25 o 30 años de servicio al estado por el monto de S/. 10,284.21.
- Otorgamiento de pago de devengados por bonificación personal a 21 trabajadores, por el monto de S/. 23,321.94.
- Pago de bonificación especial a un (01) trabajador por el monto de S/. 8,880.00.
- Pago de compensación por tiempo de servicio a 17 trabajadores por el monto de S/. 441,319.23.
- Pago por compensación vacacional a 25 servidores por el monto de S/. 21,123.69.

5.10.2. Oficina de Bienes Regionales

Conforme a las funciones establecidas en el Reglamento de Organización y Funciones y las acciones programas en el Plan Operativo Institucional (POI), esta unidad organizacional, durante el año 2023 ha obtenido los siguientes logros o resultados:

- 24 documentos elaborados sobre sistematización, registro y depreciación de activos fijos, planta y equipo a través de los aplicativos, módulo de bienes muebles del SINABIP WEB y SIGA módulo patrimonio.
- 04 resoluciones sobre actos de administración (afectación en uso).
- 04 resoluciones sobre actos de disposición del bien inmueble.
- 35 cargos personales suscritos previa verificación de bienes en diferentes gerencias y unidades orgánicas del GORE Puno.
- 415 documentos de asignación de bienes mediante cargo personal suscritas en la sede y actividades.
- 01 expediente para saneamiento de inmuebles en trámite con esquila de observación del SUNARP, (a cargo de una consultora).
- Reporte mensual, semestral y anual de bienes muebles e inmuebles valuada, depreciada y conciliada con la Oficina de Contabilidad, para la presentación de los estados financieros de la institución a la Dirección General de Contaduría Pública.

5.10.3. Oficina de Tesorería

Según las funciones establecidas en el Reglamento de Organización y Funciones y el Plan Operativo Institucional (POI), esta unidad de organización, durante el año 2023 alcanzó los siguientes logros o resultados:

- 264 conciliaciones de cuentas corrientes bancarias.
- 12 programaciones de calendario de pagos realizados.
- 1280 recibos de ingresos emitidos.
- 6300 cartas órdenes y OPE. ejecución pago en efectivo.
- 51 boletas emitidas.
- 40037 comprobantes de pago emitidas.
- 17649 registros de expedientes de fase girado.
- 326 manejos del fondo para pagos en efectivo FPPE (caja chica) y rendiciones definitivas.
- 12 informes de programa de declaración telemática (PDT).
- 3268 comprobantes de retención emitidos.
- 32315 pagos de remuneraciones, planilla de CAS y jornales.
- 17722 pagos de leyes sociales, retenciones y otros.
- 38763 transferencias electrónicas código de cuenta interbancario (CCI).
- 105200 transferencias, cuenta de ahorro.
- 12 informaciones de libro de caja.
- 40037 registros y control de comprobantes de pago.
- 42 constancias de pago de haberes y descuentos.
- 408 conciliaciones de cuentas de enlace de las unidades ejecutoras.
- 12 conciliaciones de cuentas de enlace con el Ministerio de Economía y Finanzas.
- 29 cartas fianzas vigentes al 31 de diciembre 2023.

5.10.4. Oficina de Abastecimientos y Servicios Auxiliares

Como responsable de los procesos y procedimientos de la gestión de la cadena de abastecimiento en el marco del Sistema Nacional de Abastecimiento y según las actividades programadas en el Plan Operativo Institucional, en el año 2023 se obtuvo los siguientes logros o resultados:

- 29 versiones del Plan Anual de Contrataciones y sus modificaciones aprobadas mediante resolución administrativa regional.
- 17634 órdenes de compra.
- 17625 órdenes de servicios.
- 525 contratos de procedimientos de selección para adquisición de bienes, servicios, obras y consultorías en general y de obras elaboradas.
- 7228 pecosas para el oportuno almacenamiento y entrega de bienes atendidas.

5.10.5. Oficina de Contabilidad

Es la responsable de elaborar los estados financieros y presupuestarios e información a nivel del Pliego 458 Gobierno Regional Puno. Durante el año 2023, ha realizado acciones y actividades para lograr los resultados institucionales en materia contable.

El estado de ejecución del presupuesto de ingresos asciende a la suma de S/. 3,071,752,578.43 por toda fuente de financiamiento y todo concepto de recaudación, así mismo, de esta recaudación se ejecutó la suma de S/. 2,779,600,071.10 en gasto corriente y gasto de capital.



CUADRO 12 ESTADO DE EJECUCIÓN DEL PRESUPUESTO DE INGRESOS Y GASTOS EJERCICIO 2023

RECURSOS PÚBLICOS	EJECUCIÓN INGRESOS	GASTOS PÚBLICOS	EJECUCIÓN GASTOS
1 RECURSOS ORDINARIOS 00 RECURSOS ORDINARIOS		1 RECURSOS ORDINARIOS 00 RECURSOS ORDINARIOS GASTOS CORRIENTES 2.1 PERSONAL Y OBLIGACIONES SOCIALES 2.2 PENSIONES Y OTRAS PRESTACIONES SOCIALES 2.3 BIENES Y SERVICIOS 2.5 OTROS GASTOS GASTOS DE CAPITAL 2.4 DONACIONES Y TRANSFERENCIAS 2.6 ADQUISICION DE ACTIVOS NO FINANCIEROS	2,310,567,800.77 2,169,747,275.84 1,659,196,052.22 94,631,661.32 285,028,410.41 130,851,151.89 140,820,524.93 29,696,376.02 111,124,148.91
TOTAL, RECURSOS ORDINARIOS	2,310,567,800.77	TOTAL RECURSOS ORDINARIOS	2,310,567,800.77
2 RECURSOS DIRECTAMENTE RECAUDADOS 09 RECURSOS DIRECTAMENTE RECAUDADOS INGRESOS CORRIENTES 1.3 VENTA DE BIENES Y SERVICIOS Y DERECHOS ADMINISTRATIVOS 1.5 OTROS INGRESOS INGRESOS DE CAPITAL 1.6 VENTA DE ACTIVOS NO FINANCIEROS FINANCIAMIENTO 1.9 SALDOS DE BALANCE	45,161,744.98 21,245,937.74 18,882,753.15 2,361,184.59 69,995.70 69,995.70 23,847,811.54 23,847,811.54	2 RECURSOS DIRECTAMENTE RECAUDADOS 09 RECURSOS DIRECTAMENTE RECAUDADOS GASTOS CORRIENTES 2.3 BIENES Y SERVICIOS 2.5 OTROS GASTOS GASTOS DE CAPITAL 2.6 ADQUISICION DE ACTIVOS NO FINANCIEROS	17,480,021.25 15,210,390.87 15,200,741.65 9,649.22 2,269,630.38 2,269,630.38
TOTAL RECURSOS DIRECTAMENTE RECAUDADOS	45,161,744.98	TOTAL RECURSOS DIRECTAMENTE RECAUDADOS	17,480,021.25
3 RECURSOS POR OPERACIONES OFICIALES DE CREDITO 19 RECURSOS POR OPERACIONES OFICIALES DE CREDITO FINANCIAMIENTO 1.8 ENDEUDAMIENTO 1.9 SALDOS DE BALANCE	8,837,519.61 8,837,519.61 1,760.00 8,835,759.61	3 RECURSOS POR OPERACIONES OFICIALES DE CREDITO 19 RECURSOS POR OPERACIONES OFICIALES DE CREDITO GASTOS DE CAPITAL 2.6 ADQUISICION DE ACTIVOS NO FINANCIEROS	50,861.19 50,861.19 50,861.19 50,861.19
TOTAL RECURSOS POR OPERACIONES OFICIALES DE CREDITO	8,837,519.61	TOTAL RECURSOS POR OPERACIONES OFICIALES DE CREDITO	50,861.19
4 DONACIONES Y TRANSFERENCIAS 13 DONACIONES Y TRANSFERENCIAS INGRESOS CORRIENTES 1.5 OTROS INGRESOS TRANSFERENCIAS 1.4 DONACIONES Y TRANSFERENCIAS FINANCIAMIENTO 1.9 SALDOS DE BALANCE	77,752,506.38 240,562.00 240,562.00 52,972,119.00 52,972,119.00 24,539,825.38 24,539,825.38	4 DONACIONES Y TRANSFERENCIAS 13 DONACIONES Y TRANSFERENCIAS GASTOS CORRIENTES 2.3 BIENES Y SERVICIOS 2.5 OTROS GASTOS GASTOS DE CAPITAL 2.6 ADQUISICION DE ACTIVOS NO FINANCIEROS	59,656,011.78 53,264,889.08 52,350,324.08 914,565.00 6,391,122.70 6,391,122.70
TOTAL DONACIONES Y TRANSFERENCIAS	77,752,506.38	TOTAL DONACIONES Y TRANSFERENCIAS	59,656,011.78
5 RECURSOS DETERMINADOS 15 FONDO DE COMPENSACION REGIONAL - FONCOR INGRESOS CORRIENTES	511,851,694.68 9,253,321.07	5 RECURSOS DETERMINADOS 15 FONDO DE COMPENSACION REGIONAL - FONCOR GASTOS DE CAPITAL	341,673,084.03 341,673,084.03

RECURSOS PÚBLICOS	EJECUCIÓN INGRESOS	GASTOS PÚBLICOS	EJECUCIÓN GASTOS
1.5 OTROS INGRESOS TRANSFERENCIAS 1.4 DONACIONES Y TRANSFERENCIAS* FINANCIAMIENTO 1.9 SALDOS DE BALANCE 18 CANON Y SOBRECANON, REGALIAS, RENTA DE ADUANAS Y PARTICIPACIONES INGRESOS CORRIENTES 1.5 OTROS INGRESOS TRANSFERENCIAS 1.4 DONACIONES Y TRANSFERENCIAS FINANCIAMIENTO 1.9 SALDOS DE BALANCE	9,253,321.07 498,062,465.64 498,062,465.64 4,535,907.97 4,535,907.97 117,581,312.01 4,489,810.13 4,489,810.13 53,183,217.95 53,183,217.95 59,908,283.93 59,908,283.93	2.3 DONACIONES Y TRANSFERENCIAS 2.6 ADQUISICION DE ACTIVOS NO FINANCIEROS 18 CANON Y SOBRECANON, REGALIAS, RENTA DE ADUANAS Y PARTICIPACIONES GASTOS CORRIENTES 2.3 BIENES Y SERVICIOS GASTOS DE CAPITAL 2.4 DONACIONES Y TRANSFERENCIAS 2.6 ADQUISICION DE ACTIVOS NO FINANCIEROS SERVICIO DE LA DEUDA 2.8 SERVICIO DE LA DEUDA PUBLICA	1,567,408.00 340,105,679.03 50,172,292.08 2,249,291.21 2,249,291.21 32,706,818.97 208,508.00 32,498,310.97 15,216,181.90 15,216,181.90
TOTAL RECURSOS DETERMINADOS	629,433,006.69	TOTAL RECURSOS DETERMINADOS	391,845,376.11
TOTAL GENERAL	3,071,752,578.43	TOTAL GENERAL	2,779,600,071.10

Fuente: Elaborado por la Oficina de Contabilidad
Los Ingresos y Gastos por Fuente de Financiamiento se adecuarán a las disposiciones vigentes para el periodo
*De Fondos Públicos
**Bonos Soberanos

CUADRO 13 ESTADO DE SITUACIÓN FINANCIERO AL 31 DE DICIEMBRE DEL 2023 Y 2022

		2023	2022			2023	2022
ACTIVO				PASIVO Y PATRIMONIO			
ACTIVO CORRIENTE				PASIVO CORRIENTE			
Efectivo y Equivalente de Efectivo	Nota 3	361,640,391.16	261,415,659.83	Sobregiros Bancarios	Nota 16	0.00	0.00
Inversiones Financieras	Nota 4	0.00	0.00	Cuentas por Pagar a Proveedores	Nota 17	184,337,174.51	103,678,816.96
Cuentas por Cobrar (Neto)	Nota 5	369,826.15	224,000.18	Impuestos, Contribuciones y Otros	Nota 18	20,846,856.11	18,290,150.72
Otras Cuentas por Cobrar (Neto)	Nota 6	5,868,460.07	5,955,571.27	Remuneraciones y Beneficios Sociales	Nota 19	33,988,802.68	43,716,416.72
Inventarios (Neto)	Nota 7	246,674,376.17	247,456,741.57	Obligaciones Previsionales	Nota 20	0.00	0.00
Servicio y Otros Pagados por Anticipado	Nota 8	7,700,208.62	7,873,840.75	Operaciones de Crédito	Nota 21	0.00	0.00
Otras Cuentas de Activo	Nota 9	202,845,124.28	138,745,760.69	Parte Cte. Desudas a Largo Plazo	Nota 22	0.00	0.00
				Otras Cuentas del Pasivo	Nota 23	135,996,041.63	220,795,914.15
				Ingresos Diferidos	Nota 24	0.00	0.00
TOTAL ACTIVO CORRIENTE		825,098,386.45	661,671,574.29	TOTAL PASIVO CORRIENTE		375,178,874.93	386,481,298.55
ACTIVO NO CORRIENTE				PASIVO NO CORRIENTE			
Cuentas por Cobrar a Largo Plazo	Nota 10	0.00	0.00	Deudas a Largo Plazo	Nota 25	27,838,976.78	43,055,158.68
Otras Ctas. Por Cobrar a Largo Plazo	Nota 11	0.00	0.00	Cuentas Por Pagar a Proveedores	Nota 26	1,670,453.59	2,544,658.93
Inversiones Financieras (Neto)	Nota 12	0.00	0.00	Beneficios Sociales y Oblig. Prev.	Nota 27	1,227,277,304.70	721,794,725.50
Propiedades de Inversión	Nota 13	0.00	0.00	Obligaciones Previsionales	Nota 28	971,231,557.87	985,907,399.65
Propiedad, Planta y Equipo (Neto)	Nota 14	3,699,069,158.08	3,350,932,058.81	Provisiones	Nota 29	3,487,607.18	3,407,667.54
Otras Cuentas del Activo (Neto)	Nota 15	561,958,923.02	519,327,620.00	Otras Cuentas del Pasivo	Nota 30	671,738,264.00	593,641,461.44
				Ingresos Diferidos	Nota 31	0.00	0.00
TOTAL ACTIVO NO CORRIENTE		4,261,028,081.10	3,870,259,678.81	TOTAL PASIVO NO CORRIENTE		2,903,244,164.12	2,350,351,071.74
				TOTAL PASIVO		3,278,423,039.05	2,736,832,370.29
				PATRIMONIO			
				Hacienda Nacional	Nota 32	6,713,011,833.37	6,193,949,206.63
				Hacienda Nacional Adicional	Nota 33	0.00	0.00
				Resultados No Realizados	Nota 34	46,596,109.81	46,596,109.81
				Reservas	Nota 35	0.00	0.00
				Resultados Acumulados	Nota 36	(4,951,904,514.68)	(4,445,446,433.63)
				TOTAL PATRIMONIO		1,807,703,428.50	1,795,098,882.81
TOTAL ACTIVO		5,086,126,467.55	4,531,931,253.10	TOTAL PASIVO Y PATRIMONIO		5,086,126,467.55	4,531,931,253.10
Cuentas de Orden	Nota 37	955,080,140.51	768,201,477.38	Cuentas de Orden	Nota 37	955,080,140.51	768,201,477.38

Las Notas forman parte integrante de los Estados Financieros
Fuente: Elaborado por la Oficina de Contabilidad

El estado de situación financiera del pliego 458: Gobierno Regional Puno, al 31 de diciembre del 2023, presenta un monto total de activo de S/. 5,086,126,467.55 como producto del crecimiento en el activo no corriente, en el rubro de propiedad, planta y equipo.

**CUADRO 14
ESTADO DE GESTIÓN AL 31 DE DICIEMBRE DEL 2023 Y 2022**

		2023	2022
INGRESOS			
Ingresos Tributarios Netos	Nota 38	0.00	0.00
Ingresos No Tributarios	Nota 39	19,041,752.31	17,769,253.47
Aportes por Regulación	Nota 40	0.00	0.00
Trasposos y Remesas Recibidas	Nota 41	2,868,684,065.44	2,422,299,310.06
Donaciones y Transferencias Recibidas	Nota 42	324,127,650.73	528,602,543.75
Ingresos Financieros	Nota 43	15,331,667.37	5,756,259.15
Otros Ingresos	Nota 44	125,721,511.73	43,171,029.83
TOTAL INGRESOS		3,352,906,647.58	3,017,598,396.26
COSTOS Y GASTOS			
Costo de Ventas	Nota 45	(172,920.51)	(212,937.81)
Gastos en Bienes y Servicios	Nota 46	(323,800,576.06)	(309,744,426.40)
Gastos de Personal	Nota 47	(2,358,458,233.36)	(2,045,566,768.67)
Gastos por Pens. Prest. y Asistencia Social	Nota 48	(94,924,298.93)	(163,514,097.30)
Transferencias, Subsidios y Subvenciones Sociales Otorgadas	Nota 49	(1,149,980.35)	(3,794,507.77)
Donaciones y Transferencias Otorgadas	Nota 50	(216,576,124.75)	(293,111,234.15)
Trasposos y Remesas Otorgadas	Nota 51	(87,878,941.87)	(3,728,093.65)
Estimaciones y Provisiones del Ejercicio	Nota 52	(202,409,482.13)	(96,227,844.53)
Gastos Financieros	Nota 53	(219,476.17)	(130,564.70)
Otros Gastos	Nota 54	(77,853,058.22)	(75,363,757.29)
TOTAL COSTOS Y GASTOS		(3,363,443,092.35)	(2,991,394,232.27)
RESULTADO DEL EJERCICIO SUPERÁVIT (DÉFICIT)		(10,536,444.77)	26,204,163.99

Fuente: Elaborado por la Oficina de Contabilidad

Estado de gestión del pliego 458: Gobierno Regional Puno año fiscal 2023, presenta un total de ingresos de S/. 3,352,906,647.58, con respecto al año 2022. En tanto que, en gastos y costos incurridos en el año 2023 asciende a S/. 3,363,443,092.35, consecuentemente en el año 2023 se obtuvo un déficit de S/. 10,536,444.77, lo que indica que se ha ejecutado el total del presupuesto al año 2023.

RATIOS DE ESTADO DE SITUACIÓN FINANCIERA

Ratios de estado de situación financiera se desagrega de la siguiente manera:

a) Liquidez general

FORMULA	30/11/2023	30/11/2022
$\frac{\text{ACTIVO CORRIENTE}}{\text{PASIVO CORRIENTE}}$	$\frac{825,098,386.45}{375,178,874.93} = 2.20$	$\frac{661,671,574.29}{386,481,298.55} = 1.71$

Fuente: Elaborado por la Oficina de Contabilidad

La liquidez general del año fiscal 2023 fue de 2.20, superior al ejercicio fiscal 2022 que fue de 1.71, lo que significa que; por cada un sol (S/.1.00) de deuda a corto plazo, el Gobierno Regional Puno cuenta con S/. 2.20, para cumplir con sus obligaciones a corto plazo con terceros, situación favorable para la entidad.

b) Endeudamiento patrimonial

FORMULA	30/11/2023	30/11/2022
$\frac{\text{ACTIVO CORRIENTE}}{\text{PASIVO CORRIENTE}}$	$\frac{3,278,423,039.05}{1,807,703,428.50} = 1.81$	$\frac{2,736,832,370.29}{1,795,098,881.81} = 1.52$

Fuente: Elaborado por la Oficina de Contabilidad

El endeudamiento patrimonial del año fiscal 2023 del Gobierno Regional Puno, es de 1.81, a diferencia del ejercicio fiscal 2022 que fue de 1.52, en efecto el Gobierno Regional Puno está incrementando el uso de recursos de terceros para la conformación de su patrimonio institucional.

c) Endeudamiento total

FORMULA	30/11/2023	30/11/2022
ACTIVO CORRIENTE	3,278,423,039.05	2,736,832,370.29
PASIVO CORRIENTE	5,086,126,467.55	4,531,931,253.10

Fuente: Elaborado por la Oficina de Contabilidad

El endeudamiento total del año fiscal 2023 del Gobierno Regional Puno, es de 0.64, equivalente al ejercicio fiscal 2022, que también fue de 0.60; por lo tanto, el Gobierno Regional Puno, tiene la capacidad de recursos propios para afrontar las cuentas por pagar ya sea a proveedores de bienes y/o servicios o entidades financieras, para hacer frente al cumplimiento de sus obligaciones con terceros.

5.10.6. Oficina de Equipo Mecánico

Durante el año 2023 según las actividades programadas en el Plan Operativo Institucional la Oficina de Equipo Mecánico, ha realizado acciones de administración, operación, mantenimiento, valorización y control de maquinarias y equipos para garantizar la ejecución de proyectos de inversión del Gobierno Regional Puno, se tiene los siguientes resultados:

- 422 mantenimientos preventivos de maquinarias.
- 40 mantenimientos predictivos.
- 143 mantenimientos correctivos de maquinarias.
- 148 mantenimientos de maquinaria liviana en camionetas, combis y camión.

5.11. OFICINA DE TECNOLOGÍAS DE LA INFORMACIÓN

Durante el año 2023, ha logrado los siguientes productos y resultados:

- 1392 mantenimientos preventivos y correctivos de los sistemas integrados SIAF, SIGA, SIAL y plataforma informática.
- Cableado de red de las oficinas remodeladas.
- Optimización de la red alámbrica e inalámbrica mediante la creación de VLAN y ordenamiento de IPs de la sede central del Gobierno Regional Puno.
- 51 verificaciones técnicas a equipos informativos nuevos que fueron adquiridos e internados en el Almacén Central.
- 12 instalaciones y capacitaciones en uso de firmas y certificados digitales de persona jurídica.
- 156 informes técnicos.
- Habilitación e instalación del Sistema del Gestión Documental en el servidor físico del DATA CENTER del Gobierno Regional Puno.
- 30 capacitaciones a las dependencias del Gobierno Regional Puno en el uso del Sistema de Gestión Documental y Mesa de Partes Virtual.
- Capacitación en el uso del sistema de visitas.

5.12. OFICINA REGIONAL DE SUPERVISIÓN Y LIQUIDACIÓN DE PROYECTOS

Durante el año 2023, según las actividades programadas en el Plan Operativo Institucional, la ORSyLP ha desarrollado acciones de evaluación, certificación, supervisión y liquidación de los proyectos de inversión del Gobierno Regional Puno, obteniendo los siguientes resultados:

- 29 informes técnicos de evaluación y certificación de expedientes técnicos e inversiones de optimización, ampliación marginal, reposición y rehabilitación (IOARR) para su aprobación. El siguiente cuadro se detalla los informes emitidos:

CUADRO 15

INFORMES DE EVALUACIÓN Y CERTIFICACIÓN A EXPEDIENTES TÉCNICOS E INVERSIONES IOARR

N°	APROBACION DE EXPEDIENTES TECNICOS 2023 CON RESOLUCION			
	NUMERO DE RESOLUCION	FECHA	OBRA O PROYECTO	GLOSA
01	RGR N° 08-2023-GRRNGA-GR PUNO	18/09/2023	MEJORAMIENTO DE LA DEFENSA RIBEREÑA EN LAS MÁRGENES DERECHA E IZQUIERDA DEL RIO RAMIS EN LOS TRAMOS DE SACASCO, COLLANA, CHACAMARCA, PATASCACHI, YANAOCO, TUNI GRANDE, RAMIS Y BALSAPATA DE LAS PROVINCIAS DE HUANCANE Y AZANGARO – REGIÓN PUNO – TRAMO V	APROBAR EL EXPEDIENTE TÉCNICO
02	RGR N° 14-2023-GRRNGA-GR PUNO	24/11/2023	CREACIÓN DEL SERVICIO DE PROTECCIÓN EN RIBERAS DEL RIO QUELLOMAYO MARGEN DERECHO VULNERABLES ANTE EL PELIGRO DE INUNDACIÓN EN LA LOCALIDAD DE SAN GABAN, DEL DISTRITO DE SAN GABAN – PROVINCIA DE CARABAYA – DEPARTAMENTO DE PUNO	APROBAR EL EXPEDIENTE TÉCNICO
03	RGR N° 102-2023-GRI-GR PUNO	13/04/2023	MEJORAMIENTO Y AMPLIACIÓN DE LOS SERVICIOS DE SALUD DEL ESTABLECIMIENTO DE SALUD NIVEL I-4 DE LA LOCALIDAD DE TARACO, DISTRITO DE TARACO – PROVINCIA DE HUANCANE – DEPARTAMENTO DE PUNO	APROBAR EL EXPEDIENTE TÉCNICO
04	RGR N° 109-2023-GRI-GR PUNO	17/04/2023	MEJORAMIENTO Y AMPLIACIÓN DE LOS SERVICIOS DE SALUD DEL CENTRO DE SALUD LA REVOLUCIÓN (NIVEL I-4) DISTRITO DE SAN MIGUEL – PROVINCIA DE SAN ROMAN – DEPARTAMENTO DE PUNO	APROBAR EL EXPEDIENTE TÉCNICO
05	RGR N° 189-2023-GRI-GR PUNO	14/06/2023	IOARR REPARACIÓN DE CERCO PERIMÉTRICO; EN EL(LA) SEDE DEL GOBIERNO REGIONAL DE PUNO (ODP SAN ROMAN), DISTRITO DE SAN MIGUEL, PROVINCIA DE SAN ROMAN, DEPARTAMENTO DE PUNO	APROBAR EL EXPEDIENTE TÉCNICO
06	RGR N° 198-2023-GRI-GR PUNO	22/06/2023	MEJORAMIENTO DE LA CAPACIDAD RESOLUTIVA DEL HOSPITAL LUCIO ALDABAL PAUCA DE REDESS HUANCANE, PROVINCIA DE HUANCANE – REGIÓN PUNO	APROBAR EL EXPEDIENTE TÉCNICO ACTUALIZACIÓN DE COSTOS DEL EXPEDIENTE TÉCNICO
07	RGR N° 206-2023-GRI-GR PUNO	23/06/2023	MEJORAMIENTO DEL SERVICIO EDUCATIVO DE NIVEL INICIAL ESCOLARIZADO EN LA I.E.I. LLUNGO, DISTRITO DE ATUNCOLLA, PROVINCIA DE PUNO	APROBAR EL EXPEDIENTE TÉCNICO
08	RGR N° 217-2023-GGR-GR PUNO	11/09/2023	CREACIÓN DEL SERVICIO DE AGUA PARA RIEGO TECNIFICADO EN LAS COMUNIDADES DE IPARO, ARICATO, QUENEQUE, MORORIA, CCAPUNA Y APABUCO DEL DISTRITO DE SANDIA – PROVINCIA DE SANDIA – DEPARTAMENTO DE PUNO	APROBAR EL EXPEDIENTE TÉCNICO
09	RGR N° 270-2023-GRI-GR PUNO	01/08/2023	MEJORAMIENTO DE LOS SERVICIOS DE SALUD DEL HOSPITAL RAFAEL ORTIZ RAVINES DE JULI, PROVINCIA DE CHUCUITO – REGIÓN PUNO	APROBAR EL EXPEDIENTE TÉCNICO DE ACTUALIZACIÓN DE COSTOS Y PLAN DE CONTINGENCIA
10	RGR N° 282-2023-GRI-GR PUNO	10/08/2023	REPARACIÓN DE CAMPO DEPORTIVO: ADQUISICIÓN DE EQUIPO NO DEPORTIVO PARA INSTALACIONES DEPORTIVAS; EN EL (LA) ESTADIO ENRIQUE TORRES BELON DISTRITO DE PUNO, PROVINCIA DE PUNO, DEPARTAMENTO PUNO	APROBAR EL IOARR: ACTUALIZACIÓN DE COSTOS DEL EXPEDIENTE TÉCNICO
11	RGR N° 302-2023-GRI-GR PUNO	28/08/2023	MEJORAMIENTO Y AMPLIACIÓN DE LOS SERVICIOS DE SALUD DEL CENTRO DE SALUD LA REVOLUCIÓN (NIVEL I-4) DISTRITO DE SAN MIGUEL – PROVINCIA DE SAN ROMAN – DEPARTAMENTO DE PUNO	APROBAR LA ACTUALIZACIÓN DE COSTOS DEL EXPEDIENTE TÉCNICO
12	RGR N° 303-2023-GRI-GR PUNO	28/08/2023	MEJORAMIENTO Y AMPLIACIÓN DE LOS SERVICIOS DE SALUD DEL ESTABLECIMIENTO DE SALUD NIVEL I-4 DE LA LOCALIDAD DE TARACO, DISTRITO DE TARACO – PROVINCIA DE HUANCANE – DEPARTAMENTO DE PUNO	APROBAR LA ACTUALIZACIÓN DE COSTOS DEL EXPEDIENTE TÉCNICO
13	RGR N° 304-2023-GGR-GR PUNO	21/12/2023	ADQUISICIÓN DE MAQUINA PERFORADORA; EN EL(LA) REGIÓN PUNO – PROGRAMA REGIONAL DE RIEGO Y DRENAJE, PARA LA EXPLORACIÓN Y CAPTACIÓN DE AGUAS SUBTERRANEAS MEDIANTE POZOS TUBULARES PARA RIEGO, EN EL DISTRITO DE PUNO, PROVINCIA PUNO, DEPARTAMENTO PUNO	APROBAR EL EXPEDIENTE TÉCNICO DEL PROYECTO IOARR
14	RGR N° 206-2023-GRI-GR PUNO	23/06/2023	MEJORAMIENTO DEL SERVICIO EDUCATIVO DE NIVEL INICIAL ESCOLARIZADO EN LA I.E.I. LLUNGO, DISTRITO DE ATUNCOLLA, PROVINCIA DE PUNO – PUNO	APROBAR EL EXPEDIENTE TÉCNICO
15	RGR N° 342-2023-GRI-GR PUNO	22/09/2023	MEJORAMIENTO DEL SERVICIO EDUCATIVO EN LA I.E.S. THOMAS ALVA EDISON DE LA URBANIZACIÓN CHILLA – LOS ROSALES, CENTRO POBLADO DE CHILLA – DISTRITO DE JULIACA – PROVINCIA DE SAN ROMAN – REGIÓN PUNO	APROBAR EL EXPEDIENTE TÉCNICO



16	RGR N° 343-2023-GRI-GR PUNO	22/09/2023	MEJORAMIENTO DE LOS SERVICIOS DE EDUCACIÓN INICIAL DE LA I.E.I. N 288 DEL CENTRO POBLADO DE QUENUANI, DISTRITO DE YUNGUYO – PUNO	APROBAR EL EXPEDIENTE TÉCNICO
17	RGR N° 344-2023-GRI-GR PUNO	22/09/2023	INSTALACIÓN DEL SERVICIO EDUCATIVO EN LA INSTITUCIÓN EDUCATIVA INICIAL N° 986 SAN JUAN BAUTISTA DEL DISTRITO DE JULIACA, PROVINCIA DE SAN ROMAN - PUNO	APROBAR EL EXPEDIENTE TÉCNICO
18	RGR N° 345-2023-GRI-GR PUNO	22/09/2023	MEJORAMIENTO DE LOS SERVICIOS EDUCATIVOS DE LA I.E.S. MANUEL GONZALES PRADA, CENTRO POBLADO DE ISANI – DISTRITO DE ZEPITA – PROVINCIA DE CHUCUITO – REGIÓN PUNO	APROBAR EL EXPEDIENTE TÉCNICO
19	RGR N° 391-2023-GRI-GR PUNO	27/10/2023	INSTALACIÓN DEL SERVICIO EDUCATIVO DEL NIVEL INICIAL EN LA I.E.I. N 791 DE CHALLACOLLO, DISTRITO DE POMATA, PROVINCIA DE CHUCUITO PUNO	APROBAR EL EXPEDIENTE TÉCNICO
20	RGR N° 394-2023-GRI-GR PUNO	31/10/2023	MEJORAMIENTO DE LA CARRETERA (EMP 34B) AZANGARO – (EMP PU-102) JILA PURINA, DISTRITO DE AZANGARO – DISTRITO DE TIRAPATA – PROVINCIA DE AZÁNGARO – REGIÓN PUNO	APROBAR EL EXPEDIENTE TÉCNICO
21	RGR N° 399-2023-GRI-GR PUNO	07/11/2023	MEJORAMIENTO DE LOS SERVICIOS OPERATIVOS O MISIONALES INSTITUCIONALES EN LA OFICINA DE EQUIPO MECÁNICO DEL GOBIERNO REGIONAL PUNO DISTRITO DE PUNO DE LA PROVINCIA DE PUNO DEL DEPARTAMENTO DE PUNO	APROBAR EL EXPEDIENTE TÉCNICO
22	RGR N° 408-2023-GRI-GR PUNO	09/11/2023	REPARACIÓN DE OFICINA ADMINISTRATIVA; ADQUISICIÓN DE MOBILIARIO DE OFICINA; EN EL(LA) OFICINA DE CONSEJO REGIONAL DEL GOBIERNO REGIONAL DE PUNO DISTRITO DE PUNO, PROVINCIA DE PUNO, DEPARTAMENTO DE PUNO	APROBAR EL EXPEDIENTE TÉCNICO DEL PROYECTO IOARR
23	RGR N° 419-2023-GRI-GR PUNO	16/11/2023	REPARACIÓN DE PUENTE; EN EL(LA) PUENTE AZÁNGARO (PUKA CHUPA) DEL DISTRITO DE AZÁNGARO, PROVINCIA DE AZÁNGARO, DEPARTAMENTO DE PUNO	APROBAR EL EXPEDIENTE TÉCNICO
24	RGR N° 426-2023-GRI-GR PUNO	28/11/2023	MEJORAMIENTO DE LA CARRETERA PU 147, EMP. PE-34I JIPATA – EMP. PE-34I MOHO, DEL DISTRITO DE MOHO, DE LA PROVINCIA DE MOHO, DEL DEPARTAMENTO DE PUNO	APROBAR EL EXPEDIENTE TÉCNICO
25	RGR N° 428-2023-GRI-GR PUNO	28/11/2023	MEJORAMIENTO DE LOS SERVICIOS DE EDUCACIÓN INICIAL EN LA I.E.I. N° 1594 CALLACHOCO DEL DISTRITO DE PILCUYO – PROVINCIA DE EL COLLAO – DEPARTAMENTO DE PUNO	APROBAR EL EXPEDIENTE TÉCNICO
26	RGR N° 454-2023-GRDS-GR PUNO	20/09/2023	ADQUISICIÓN DE TOMÓGRAFO, EQUIPO ECÓGRAFO, MÁQUINA DE ANESTESIA Y MESA DE OPERACIONES HIDRÁULICAS/ELÉCTRICAS; ADEMÁS DE OTROS ACTIVOS EN EL(LA) MANUEL NUÑEZ BUTRON, DISTRITO DE PUNO, PROVINCIA DE PUNO, DEPARTAMENTO DE PUNO	APROBAR EL EXPEDIENTE TÉCNICO
27	RGR N° 540-2023-GRDS-GR PUNO	26/10/2023	ADQUISICIÓN DE ANALIZADOR DE GASES Y ELECTROLITOS, ASPIRADORA DE SECRECIONES, BOMBA DE INFUSIÓN Y COCHE DE PARO EQUIPADO; ADEMÁS DE OTROS ACTIVOS EN EL(LA) MANUEL NUÑEZ BUTRON DISTRITO DE PUNO, PROVINCIA PUNO, DEPARTAMENTO PUNO	APROBAR EL EXPEDIENTE TÉCNICO
28	RGR N° 541-2023-GRDS-GR PUNO	26/10/2023	ADQUISICIÓN DE ANALIZADOR DE GASES Y ELECTROLITOS, ASPIRADOR DE SECRECIONES, BOMBA DE INFUSIÓN Y COCHE DE PARO EQUIPADO; ADEMÁS DE OTROS ACTIVOS EN EL(LA) CARLOS MONJE MEDRANO DISTRITO DE JULIACA, PROVINCIA DE SAN ROMAN, DEPARTAMENTO DE PUNO	APROBAR EL EXPEDIENTE TÉCNICO
29	RGR N° 548-2023-GRDS-GR PUNO	31/10/2023	IOARR ADQUISICIÓN DE ECO CARDÍOGRAFO, ARCO EN C, BOMBA DE INFUSIÓN Y EQUIPO ECÓGRAFO; ADEMÁS DE OTROS ACTIVOS EN SIETE ESTABLECIMIENTOS DE SALUD II.1 A NIVEL DEPARTAMENTAL (PUNO)	APROBAR EL EXPEDIENTE TÉCNICO

Fuente: Oficina Regional de Supervisión y Liquidación de Proyectos

- 406 informes técnicos de supervisión de proyectos de inversión realizados.
- 16 informes técnicos de proyectos de inversión presentados para su liquidación técnico – financiero.
- 12 proyectos de inversión liquidados con Resolución Gerencial Regional.

La información de los proyectos liquidados se muestra en el cuadro siguiente:

CUADRO 16 PROYECTOS POR ADMINISTRACIÓN DIRECTA LIQUIDADOS Y APROBADOS CON RESOLUCIÓN

N°	PROYECTO EN ADMINISTRACION DIRECTA	CUI	N° RESOLUCION DE APROBACION DE LIQUIDACIÓN
1	INSTALACIÓN Y AMPLIACIÓN DEL SERVICIO DE PROTECCIÓN CONTRA INUNDACIONES EN EL CENTRO POBLADO DE YANAMAYO Y EL SECTOR YURAJMAYO MARGEN IZQUIERDA DEL RIO TAMBOPATA DEL DISTRITO DE SAN JUAN DEL ORO – SANDIA - PUNO	2293195	RGR N° 13-2023-GRRNGA-GR PUNO PUNO_22.11.2023
2	MEJORAMIENTO DE LA CARRETERA AZÁNGARO (EMP. PU-113) – SAN JUAN DE SALINAS – CHUPA, DISTRITOS DE AZÁNGARO, SAN JUAN DE SALINAS U CHUPA, PROVINCIA DE AZÁNGARO – PUNO” META MEJORAMIENTO DE LA CARRETERA AZÁNGARO (EMP. PU-113) – SAN JUAN DE SALINAS – CHUPA, DISTRITOS DE AZÁNGARO, SAN JUAN DE SALINAS Y CHUPA, PROVINCIA DE AZÁNGARO – PUNO, TRAMO I, KM 00+000 (EMP. PU-113) A KM 09+000 (DESVIÓ DE SAN JUAN DE SALINAS)	2267525	RGR N° 039-2023-GRI-GR PUNO_09.03.2023
3	CONSTRUCCIÓN DE CENTRAL DE OXÍGENO; ADQUISICIÓN DE PLANTA GENERADORA DE OXÍGENO MEDICINAL Y GRUPO ELECTRÓGENO; EN EL (LA) EESS MANUEL NUÑEZ BUTRON, DISTRITO PUNO – PUNO - PUNO	2494757	RGR N° 080-2023-GRDS-GR PUNO_10.03.2023
4	MEJORAMIENTO DE LA CAPACIDAD OPERATIVA DE LA UNIDAD DE EQUIPO MECÁNICO DEL GOBIERNO REGIONAL PUNO	2149437	RGR N° 149-2023-GRI-GR PUNO_19.05.2023



5	AMPLIACIÓN Y MEJORAMIENTO DE LA CAPACIDAD RESOLUTIVA DEL PUESTO DE SALUD DE CHARAMAYA MICRORED MAÑAZO – REDESS PUNO”	2190613	RGR N° 305-2023-GRI-GR PUNO_31.08.2023
6	MEJORAMIENTO DE LOS SERVICIOS EDUCATIVOS DE LA INSTITUCIÓN EDUCATIVA SECUNDARIA CESAR VALLEJO DE HUANCANÉ	2055920	RGR N° 333-2023-GRI-GR PUNO_20.09.2023
7	MEJORAMIENTO DEL ESTADO NUTRICIONAL DE LA PRIMERA INFANCIA ZONA CIRCUNLACUSTRE DE LA REGIÓN PUNO MULTIDISTRITAL – MULTIPROVINCIAL – PUNO	2158850	RGR N° 346-2023-GRDS-GR PUNO_20.07.2023
8	MEJORAMIENTO DE LOS SERVICIOS EDUCATIVOS EN LAS INSTITUCIONES EDUCATIVAS SECUNDARIAS AGROPECUARIAS DE QUELLO QUELLO Y CAHUAYA DEL DISTRITO DE ROSASPATA – PROVINCIA DE HUANCANÉ – DEPARTAMENTO DE PUNO	2175561	RGR N° 407-2023-GRI-GR PUNO_09.11.2023
9	MEJORAMIENTO DE LAS CAPACIDADES PARA PREVENIR LA DESNUTRICIÓN CRÓNICA EN MENORES DE 3 AÑOS EN LAS PROVINCIAS DE CARABAYA, MELGAR Y SANDIA DE LA REGIÓN DE PUNO” AÑO I Y II	2159149	RGR N° 422-2023-GRDS-GR PUNO_07.09.2023
10	MEJORAMIENTO Y AMPLIACIÓN DE LOS SERVICIOS DE LA INSTITUCIÓN EDUCATIVA INICIAL N° 704 DEL CENTRO POBLADO SACARI TITICACHI DEL DISTRITO DE PILCUYO – PROVINCIA DE EL COLLAO – DEPARTAMENTO DE PUNO	2532537	RGR N° 466-2023-GRI-GR PUNO_21.12.2023
11	MEJORAMIENTO DEL SERVICIO DE EDUCACIÓN SECUNDARIA DE LA I.E. JULIO GABANCHO ENRIQUEZ DE LA CIUDAD DE MACUSANI, PROVINCIA DE CARABAYA – PUNO	2165276	RGR N° 472-2023-GRI-GR PUNO_27.12.2023

Fuente: Oficina Regional de Supervisión y Liquidación de Proyectos

CUADRO 17

PROYECTOS POR ADMINISTRACIÓN INDIRECTA LIQUIDADOS Y APROBADOS CON RESOLUCIÓN

N°	PROYECTO EN ADMINISTRACION INDIRECTA (CONTRATA)	CUI	N° RESOLUCION DE APROBACION DE LIQUIDACIÓN
1	CONSTRUCCIÓN DE CADENA DE FRIO, ADQUISICIÓN DE EQUIPO ELÉCTRICO Y CAMIÓN BARANDA EN LA DIRECCIÓN REGIONAL DE SALUD DISTRITO DE PUNO, PROVINCIA DE PUNO, DEPARTAMENTO DE PUNO	2502758	RGR N° 392-2023-GRDS-GR PUNO_21.08.2023

Fuente: Oficina Regional de Supervisión y Liquidación de Proyectos

- 33 comisiones de recepción y liquidación de proyectos conformadas con Resolución Gerencial General Regional.

CUADRO 18

COMISIÓN DE RECEPCIÓN Y LIQUIDACIÓN DE PROYECTOS 2023

ITEM	NUMERO DE RESOLUCION	CUI	OBRA O PROYECTO	GLOSA
01	RGR N° 04-2023-GRRNGA-GR PUNO_16.06.2023	2293195	INSTALACIÓN Y AMPLIACIÓN DEL SERVICIO DE PROTECCIÓN CONTRA INUNDACIONES EN EL CENTRO POBLADO DE YANAMAYO Y EL SECTOR DE YURAJMAYO, MARGEN IZQUIERDA DEL RIO TAMBOPATA DEL DISTRITO DE SAN JUAN DEL ORO – SANDIA - PUNO	CONFORMAR LA COMISIÓN DE RECEPCIÓN Y LIQUIDACIÓN DEL PROYECTO
02	RGR N° 040-2023-GRI-GR PUNO	2194504	INSTALACIÓN DEL SERVICIO EDUCATIVO DEL NIVEL SECUNDARIO EN LA I.E.S. RODOLFO DIESEL, DISTRITO DE JULIACA, PROVINCIA DE SAN ROMAN – PUNO	CONFORMAR LA COMISIÓN DE RECEPCIÓN Y LIQUIDACIÓN DEL PROYECTO
03	RGR N° 045-2023-GRI-GR PUNO	2149437	MEJORAMIENTO DE LA CAPACIDAD OPERATIVA DE LA UNIDAD DE EQUIPO MECÁNICO DEL GOBIERNO REGIONAL PUNO	CONFORMAR LA COMISIÓN DE RECEPCIÓN Y LIQUIDACIÓN DEL PROYECTO
04	RGR N° 103-2023-GRI-GR PUNO	2149437	MEJORAMIENTO DE LA CAPACIDAD OPERATIVA DE LA UNIDAD DE EQUIPO MECÁNICO DEL GOBIERNO REGIONAL PUNO	RECONFORMAR LA COMISIÓN DE RECEPCIÓN Y LIQUIDACIÓN DEL PROYECTO
05	RGR N° 146-2023-GRI-GR PUNO_17.05.2023	2190613	AMPLIACIÓN Y MEJORAMIENTO DE LA CAPACIDAD RESOLUTIVA DEL PUESTO DE SALUD CHARAMAYA, MOCRORED DE MAÑAZO – REDDES PUNO	CONFORMAR LA COMISIÓN DE RECEPCIÓN Y LIQUIDACIÓN DEL PROYECTO
06	RGR N° 147-2023-GRI-GR PUNO_17.05.2023	2211186	MEJORAMIENTO DEL SERVICIO EDUCATIVO EN LA I.E.S. FRANCISCO BOLOGNESI DEL CENTRO POBLADO DE SULLKA – CERCADO, DISTRITO DE HUAYRAPATA – PROVINCIA DE MOHO – REGIÓN PUNO	CONFORMAR LA COMISIÓN DE RECEPCIÓN Y LIQUIDACIÓN DEL PROYECTO
07	RGR N° 148-2023-GRI-GR PUNO_17.05.2023	2165276	MEJORAMIENTO DEL SERVICIO DE EDUCACIÓN SECUNDARIA EN LA IE JULIO GABANCHO ENRIQUEZ DE LA CIUDAD DE MACUSANI, PROVINCIA DE CARABAYA – PUNO	CONFORMAR LA COMISIÓN DE RECEPCIÓN Y LIQUIDACIÓN DEL PROYECTO
08	RGR N° 153-2023-GRI-GR PUNO_24.05.2023	2190612	MEJORAMIENTO Y AMPLIACIÓN DE LA CAPACIDAD RESOLUTIVA DEL PUESTO DE SALUD TOLAPALCA, MICRORED MAÑAZO - PUNO	CONFORMAR LA COMISIÓN DE RECEPCIÓN Y LIQUIDACIÓN DEL PROYECTO
09	RGR N° 213-2023-GRI-GR PUNO_28.06.2023	2196858	MEJORAMIENTO DE SERVICIOS DE EDUCACIÓN INICIAL ESCOLARIZADA EN LA I.E.I. N° 214 NIÑO JESUS DE PRAGA DEL DISTRITO DE PLATERIA, PROVINCIA PUNO, REGIÓN PUNO	CONFORMAR LA COMISIÓN DE RECEPCIÓN Y LIQUIDACIÓN DEL PROYECTO
10	RGR N° 249-2023-GRI-GR PUNO_21.07.2023	2196860	MEJORAMIENTO DE LOS SERVICIOS DE EDUCACIÓN INICIAL EN LA I.E.I. N° 357 DE SAN JOSE DE LA URBANIZACIÓN SAN JOSE II ETAPA, DISTRITO DE JULIACA – SAN ROMAN – PUNO	CONFORMAR LA COMISIÓN DE RECEPCIÓN Y LIQUIDACIÓN DEL PROYECTO



11	RGR N° 253-2023-GRI-GR PUNO_25.07.2023	2055920	MEJORAMIENTO DE LOS SERVICIOS EDUCATIVOS DE LA INSTITUCIÓN EDUCATIVA SECUNDARIA CESAR VALLEJO DE HUANCANE	CONFORMAR LA COMISIÓN DE RECEPCIÓN Y LIQUIDACIÓN DEL PROYECTO
12	RGR N° 254-2023-GRI-GR PUNO_25.07.2023	2049767	AMPLIACIÓN Y MEJORAMIENTO DEL SERVICIO DE EDUCACIÓN SUPERIOR DE EDUCACIÓN SUPERIOR NO UNIVERSITARIA DEL INSTITUTO SUPERIOR TECNOLÓGICO PÚBLICO DE YUNGUYO, PROVINCIA DE YUNGUYO - PUNO	CONFORMAR LA COMISIÓN DE RECEPCIÓN Y LIQUIDACIÓN DEL PROYECTO
13	RGR N° 267-2023-GRDS-GR PUNO_13.06.2023	2158850	MEJORAMIENTO DEL ESTADO NUTRICIONAL DE LA PRIMERA INFANCIA EN LA ZONA CIRCUNLACUSTRE DE LA REGIÓN PUNO" ETAPA II	RECONFORMAR LA COMISIÓN DE RECEPCIÓN Y LIQUIDACIÓN DEL PROYECTO
14	RGR N° 268-2023-GRDS-GR PUNO_13.06.2023	2502758	MEJORAMIENTO DE LAS CAPACIDADES PARA PREVENIR LA DESNUTRICIÓN CRÓNICA EN MENORES DE 3 AÑOS EN LAS PROVINCIAS DE CARABAYA, MELGAR Y SANDIA DE LA REGIÓN PUNO AÑO I Y II	RECONFORMAR LA COMISIÓN DE RECEPCIÓN Y LIQUIDACIÓN DEL PROYECTO
15	RGR N° 280-2023-GRI-GR PUNO_10.08.2023	2249767	AMPLIACIÓN Y MEJORAMIENTO DEL SERVICIO DE EDUCACIÓN SUPERIOR NO UNIVERSITARIA DEL INSTITUTO SUPERIOR TECNOLÓGICO PÚBLICO DE YUNGUYO, PROVINCIA DE YUNGUYO – PUNO	CONFORMAR LA COMISIÓN DE RECEPCIÓN Y LIQUIDACIÓN DEL PROYECTO
16	RGR N° 281-2023-GRI-GR PUNO_10.08.2023	2211186	MEJORAMIENTO DEL SERVICIO EDUCATIVO EN LA I.E.S. FRANCISCO BOLOGNESI DEL CENTRO POBLADO DE SULLKA CERCADO – DISTRITO DE HUAYRAPATA – PROVINCIA DE MOHO – REGIÓN PUNO	RECONFORMAR LA COMISIÓN DE RECEPCIÓN Y LIQUIDACIÓN DEL PROYECTO
17	RGR N° 289-2023-GRI-GR PUNO_22.08.2023	2300092	MEJORAMIENTO Y CREACIÓN DE LA AVENIDA COSTANERA SUR Y SURESTE EN EL TRAMO JIRÓN LUIS BANCHERO ROSSI – JIRÓN ESPINAR – PANAMERICANA SUR INTERSECCIÓN VIAL AVENIDA DEL ESTUDIANTE, DISTRITO DE PUNO, PROVINCIA DE PUNO – PUNO	CONFORMAR LA COMISIÓN DE RECEPCIÓN Y LIQUIDACIÓN DEL PROYECTO
18	RGR N° 290-2023-GRI-GR PUNO_22.08.2023	2539886	MEJORAMIENTO DEL SERVICIO EDUCATIVO DEL NIVEL INICIAL DE LA I.E. NUESTRA SEÑORA DE GUADALUPE DE LA LOCALIDAD DE COJATA DEL DISTRITO DE COJATA – PROVINCIA DE HUANCANE – DEPARTAMENTO DE PUNO	CONFORMAR LA COMISIÓN DE RECEPCIÓN Y LIQUIDACIÓN DEL PROYECTO
19	RGR N° 319-2023-GRI-GR PUNO_06.09.2023	2175561	MEJORAMIENTO DE LOS SERVICIOS EDUCATIVOS EN LAS INSTITUCIONES EDUCATIVAS SECUNDARIAS AGROPECUARIAS DE QUELLO QUELLO Y CAHUAYA DEL DISTRITO DE ROSASPATA – PROVINCIA DE HUANCANE – DEPARTAMENTO DE PUNO	CONFORMAR LA COMISIÓN DE RECEPCIÓN Y LIQUIDACIÓN DEL PROYECTO
20	RGR N° 338-2023-GRI-GR PUNO_22.09.2023	2196822	INSTALACIÓN DEL SERVICIO DE EDUCACIÓN INICIAL DE LA I.E.I. NRO. 94 DEL CENTRO POBLADO DE UMUCHI, DISTRITO DE MOHO, PROVINCIA DE MOHO, DEPARTAMENTO DE MOHO	CONFORMAR LA COMISIÓN DE RECEPCIÓN Y LIQUIDACIÓN DEL PROYECTO
21	RGR N° 348-2023-GRI-GR PUNO_26.09.2023	2282351	MEJORAMIENTO DE SERVICIO TRANSITABILIDAD VEHICULAR Y PEATONAL DE LA AV. TAMBOPATA TRAMO AV. SAN MARTÍN – AV. CIRCUNVALACIÓN II DE LA CIUDAD DE JULIACA.	CONFORMAR LA COMISIÓN DE RECEPCIÓN Y LIQUIDACIÓN DEL PROYECTO
22	RGR N° 351-2023-GRI-GR PUNO_28.09.2023	2196858	MEJORAMIENTO DE SERVICIOS DE EDUCACIÓN INICIAL ESCOLARIZADA EN LA I.E.I. N° 214 NIÑO JESUS DE PRAGA DEL DISTRITO DE PLATERIA, PROVINCIA DE PUNO, REGIÓN PUNO	RECONFORMAR LA COMISIÓN DE RECEPCIÓN Y LIQUIDACIÓN DEL PROYECTO
23	RGR N° 363-2023-GRI-GR PUNO_02.10.2023	2165276	MEJORAMIENTO DEL SERVICIO DE EDUCACIÓN SECUNDARIA EN LA IE JULIO GABANCHO ENRIQUEZ DE LA CIUDAD DE MACUSANI, PROVINCIA DE CARABAYA - PUNO	RECONFORMAR LA COMISIÓN DE RECEPCIÓN Y LIQUIDACIÓN DEL PROYECTO
24	RGR N° 367-2023-GRI-GR PUNO_03.10.2023	2190612	MEJORAMIENTO Y AMPLIACIÓN DE LA CAPACIDAD RESOLUTIVA DEL PUESTO DE SALUD TOLAPALCA, MICRORRED MAÑAZO – PUNO	RECONFORMAR LA COMISIÓN DE RECEPCIÓN Y LIQUIDACIÓN DEL PROYECTO
25	RGR N° 373-2023-GRI-GR PUNO_06.10.2023	2532537	MEJORAMIENTO Y AMPLIACIÓN DE LOS SERVICIOS DE LA INSTITUCIÓN EDUCATIVA INICIAL N° 704 DEL CENTRO POBLADO SACARI TITICACHI DEL DISTRITO DE PILCUYO – PROVINCIA DE EL COLLAO – DEPARTAMENTO DE PUNO	CONFORMAR LA COMISIÓN DE RECEPCIÓN Y LIQUIDACIÓN DEL PROYECTO
26	RGR N° 377-2023-GRDS-GR PUNO_11.08.2023	2502758	CONSTRUCCIÓN DE LA CADENA DE FRIO; ADQUISICIÓN DE EQUIPO ELÉCTRICO Y CAMIÓN BARANDA; EN EL(LA) DIRECCIÓN REGIONAL DE SALUD DISTRITO DE PUNO, PROVINCIA PUNO, DEPARTAMENTO PUNO	RECONFORMAR LA COMISIÓN DE LIQUIDACIÓN DEL PROYECTO
27	RGR N° 379-2023-GRI-GR PUNO_16.10.2023	2250457	INSTALACIÓN DEL SERVICIO EDUCATIVO DE LA I.E.I. NRO. 295 VILLA BLANCA ANCAPUTO, DISTRITO DE ZEPITA, PROVINCIA DE CHUCUITO JULI – PUNO	CONFORMAR LA COMISIÓN DE RECEPCIÓN Y LIQUIDACIÓN DEL PROYECTO.
28	RGR N° 385-2023-GRI-GR PUNO_24.10.2023	2466754	RECUPERACIÓN DEL SERVICIO DEL PUENTE CARROZABLE SOBRE EL RIO RAMIS DEL DISTRITO DE SAN ANTON – PROVINCIA DE AZANGARO – DEPARTAMENTO DE PUNO	CONFORMAR LA COMISIÓN DE RECEPCIÓN Y LIQUIDACIÓN DEL PROYECTO
29	RGR N° 405-2023-GRI-GR PUNO_09.11.2023	2131661	CONSTRUCCIÓN Y MEJORAMIENTO DE LA CARRETERA DESVIÓ VILQUECHICO – COJATA – SINA – YANAHUAYA" TRAMO III (SINA – YANAHUAYA), SUB TRAMO 003 DESDE EL KM 15+840 HASTA EL KM 31+200	CONFORMAR LA COMISIÓN DE RECEPCIÓN Y LIQUIDACIÓN DEL PROYECTO
30	RGR N° 406-2023-GRI-GR PUNO	2194504	INSTALACIÓN DEL SERVICIO EDUCATIVO DEL NIVEL SECUNDARIO EN LAS I.E.S. RODOLFO DIESEL, DISTRITO DE JULIACA, PROVINCIA DE SAN ROMAN – PUNO" COMPONENTE 04	RECONFORMAR LA COMISIÓN DE RECEPCIÓN Y LIQUIDACIÓN DEL PROYECTO



31	RGR N° 423-2023-GRI-GR PUNO_27.11.2023	2454312	CREACIÓN DEL PUENTE CARROZABLE DE INTERCONEXIÓN ENTRE LOS CP. QUEQUERANA Y C.P. NINANTAYA DEL DISTRITO DE MOHO – PROVINCIA DE MOHO – DEPARTAMENTO DE PUNO	CONFORMAR LA COMISIÓN DE RECEPCIÓN Y LIQUIDACIÓN DEL PROYECTO
32	RGR N° 427-2023-GRI-GR PUNO_28.11.2023	2230776	MEJORAMIENTO DE LOS SERVICIOS DE EDUCACIÓN INICIAL DE LA I.E.I. N° 597 DEL CENTRO POBLADO DE PALCA, DISTRITO DE OLLACHEA – CARABAYA – PUNO	CONFORMAR LA COMISIÓN DE RECEPCIÓN Y LIQUIDACIÓN DEL PROYECTO
33	RGR N° 440-2023-GRI-GR PUNO_05.12.2023	2307608	MEJORAMIENTO DE LOS SERVICIOS DE TRANSITABILIDAD VEHICULAR Y PEATONAL DE LA VÍA DE ACCESO A LA LOCALIDAD DE COATA, DISTRITO DE COATA – PROVINCIA DE PUNO – DEPARTAMENTO DE PUNO	CONFORMAR LA COMISIÓN DE RECEPCIÓN Y LIQUIDACIÓN DEL PROYECTO

Fuente: Oficina Regional de Supervisión y Liquidación de Proyectos

- 02 transferencias de proyectos con Resolución Ejecutiva Regional.

CUADRO 19

TRANSFERENCIAS DE PROYECTOS CON ACTO RESOLUTIVO

PROYECTOS TRANSFERIDOS				
N°	PROYECTO	CUI	SECTOR	N° RESOLUCION DE APROBACION DE TRANSFERENCIA
1	MEJORAMIENTO DEL SERVICIO EDUCATIVO EN LA INSTITUCIÓN EDUCATIVA PRIMARIA N° 73001 MANHATTAN SCHOOL DEL DISTRITO DE AZANGARO, PROVINCIA DE AZANGARO – PUNO	2378147	EDUCACIÓN	RESOLUCION EJECUTIVA REGIONAL N°180-2023-GR PUNO/GR_31.03.2023
2	CONSTRUCCIÓN DE CENTRAL DE OXÍGENO; ADQUISICIÓN DE PLANTA GENERADORA DE OXÍGENO MEDICINAL Y GRUPO ELECTRÓGENO; EN EL (LA) EESS MANUEL NUÑEZ BUTRON - PUNO DISTRITO DE PUNO, PROVINCIA DE PUNO, DEPARTAMENTO DE PUNO	2494757	SALUD	RESOLUCION EJECUTIVA REGIONAL N°358-2023-GR PUNO/GR_12.10.2023

Fuente: Oficina Regional de Supervisión y Liquidación de Proyectos

- 1236 informes técnicos de modificaciones de presupuestos analíticos de expedientes técnicos, aprobadas con Resolución Gerencial General Regional.
- 191 ampliaciones de plazos de ejecución de proyectos de inversión evaluados y aprobados con Resolución Gerencial General Regional y Resolución Gerencia Regional.
- Evaluación de 39 expedientes de presupuesto adicional para continuidad de ejecución de proyectos de inversión, aprobados con Resolución Gerencial General Regional.

CUADRO 20

EVALUACIÓN DE EXPEDIENTES DE PRESUPUESTO ADICIONAL

ITEM	ADICIONALES APROBADAS CON RESOLUCION			
	NUMERO DE RESOLUCION	FECHA	OBRA O PROYECTO	GLOSA
01	RGR N° 18-2023-GRRNGA-GR PUNO	22/12/2023	MEJORAMIENTO DEL SERVICIO DE CONSERVACIÓN DE LA DIVERSIDAD BIOLÓGICA EN SELVA VERDE, SAN GABAN, PUNTA PERDIDA, COTACUCHO, PUNO, JUCUMARINI, CUSHINI, RIO CONDOR, RIO TAVATA Y PACO PACUNI, DISTRITOS DE AYAPATA, SAN GABAN, SANTA ROSA, VILQUE CHICO, PUNO, PICHACANI, ALTO INAMBARI, SAN PEDRO DE PUTINA PUNCO Y LIMBANI, PROVINCIAS DE CARABAYA, EL COLLAO, HUANCANE, PUNO Y SANDIA DE LA REGIÓN PUNO	APROBAR EL PRESUPUESTO ADICIONAL N° 02 DEL PROYECTO
02	RGR N° 018-2023-GRDE-GR PUNO	05/10/2023	MEJORAMIENTO DE LOS SERVICIOS DE APOYO A LA CADENA PRODUCTIVA DE CAFÉS ESPECIALES EN LOS DISTRITOS DE COASA, ITUATA, OLLACHEA, USICAYOS, LIMBANI, PATAMBUCO Y PHARA DE LAS PROVINCIAS DE CARABAYA Y SANDIA REGIÓN PUNO	APROBAR EL PRESUPUESTO ADICIONAL N° 02 DEL PROYECTO
03	RGR N° 019-2023-GRDE-GR PUNO	11/10/2023	MEJORAMIENTO DE LA CAPACIDAD AGROPRODUCTIVA DE GRANOS ANDINOS ORGÁNICOS DE QUINUA, CAÑIHUA, HABAY TARWI EN LA REGIÓN PUNO	APROBAR EL PRESUPUESTO ADICIONAL N° 01
04	RGR N° 128-2023-GRI-GR PUNO	27/04/2023	MEJORAMIENTO DEL SERVICIO EDUCATIVO DEL NIVEL INICIAL DE LA I.E. NUESTRA SEÑORA DE GUADALUPE DE LA LOCALIDAD DE COJATA DEL DISTRITO DE COJATA – PROVINCIA DE HUANCANE – DEPARTAMENTO DE PUNO	APROBAR LA MODIFICACIÓN DE EXPEDIENTE TÉCNICO N° 01 DEL PROYECTO
05	RGR N° 131-2023-GRI-GR PUNO	28/04/2023	MEJORAMIENTO DEL SERVICIO DE EDUCACIÓN INICIAL DE LA I.E.I. MACHACMARCA DISTRITO YUNGUYO – YUNGUYO - PUNO	APROBAR EL PRESUPUESTO ADICIONAL POR MODIFICACIÓN SUSTANCIAL EN EL PROYECTO N° 02
06	RGR N° 142-2023-GRI-GR PUNO	12/05/2023	INSTALACIÓN DEL SERVICIO EDUCATIVO EN LA INSTITUCIÓN EDUCATIVA INICIAL AMAQUILLA CICLO II, DISTRITO DE COPANI YUNGUYO – PUNO (OJO CONSULTAR A ING. ABRAHAM)	DECLARAR PROCEDENTE EL EXPEDIENTE TÉCNICO DEL ADICIONAL DE OBRA N° 03: REUBICACIÓN DE POSTE DE BAJA TENSIÓN.



07	RGR N° 143-2023-GRI-GR PUNO	16/05/2023	MEJORAMIENTO DE LOS SERVICIOS EDUCATIVOS EN LA INSTITUCIÓN EDUCATIVA SECUNDARIA DANTE NAVA DEL CENTRO POBLADO SANTA CRUZ DE PUNAAYLLU, DISTRITO DE PATAMBUCO, PROVINCIA DE SANDIA, REGIÓN PUNO	APROBAR EL PRESUPUESTO ADICIONAL POR MODIFICACIÓN SUSTANCIAL EN EL PROYECTO N° 03
08	RGR N° 150-2023-GRI-GR PUNO	19/05/2023	MEJORAMIENTO DEL SERVICIO DE EDUCACIÓN INICIAL EN LA IEI N° 326 SAN ISIDRO DEL DISTRITO DE JULIACA - PROVINCIA DE SAN ROMAN – DEPARTAMENTO DE PUNO	APROBAR EL PRESUPUESTO ADICIONAL POR MODIFICACIÓN SUSTANCIAL EN EL PROYECTO N° 01
09	RGGR N° 178-2023-GGR-GR PUNO	10/08/2023	MEJORAMIENTO Y AMPLIACIÓN DEL SERVICIO DE AGUA PARA EL SISTEMA DE RIEGO LACALACA – CALLAZA DEL DISTRITO DE HUACULLANI – PROVINCIA DE CHUCUITO – DEPARTAMENTO DE PUNO: META 0018: RESERVORIO DE ALMACENAMIENTO Y OBRAS CONEXAS	APROBAR PRESUPUESTO ADICIONAL DE OBRA (POR MODIFICACIÓN SUSTANCIAL EN LA INVERSIÓN POR MAYORES METRADOS, PARTIDAS NUEVAS, MAYORES COSTOS INDIRECTOS)
10	RGGR N° 225-2023-GGR-GR PUNO	21/09/2023	MEJORAMIENTO Y AMPLIACIÓN DEL SERVICIO DE AGUA PARA EL SISTEMA DE RIEGO SOLITARIO DEL DISTRITO DE VILQUE CHICO – PROVINCIA DE HUANCANE – DEPARTAMENTO DE PUNO. META: INFRAESTRUCTURA DE RIEGO	APROBAR EL PRESUPUESTO ADICIONAL N° 04 DEL PROYECTO
11	RGR N° 227-2023-GRI-GR PUNO	10/07/2023	MEJORAMIENTO DEL SERVICIO DE EDUCACIÓN SECUNDARIA DE LA IES CABANILLAS, DISTRITO DE CABANILLAS – PROVINCIA DE SAN ROMAN – DEPARTAMENTO DE PUNO	APROBAR EL PRESUPUESTO ADICIONAL POR MODIFICACIÓN SUSTANCIAL EN EL PROYECTO N° 01
12	RGR N° 240-2023-GRI-GR PUNO	19/07/2023	MEJORAMIENTO DEL SERVICIO EDUCATIVO DE LAS CARRERAS DE CONTABILIDAD, ENFERMERÍA TÉCNICA, COMPUTACIÓN E INFORMÁTICA, INDUSTRIA ALIMENTARIA Y PRODUCCIÓN AGROPECUARIA DEL ISEPA, PROVINCIA DE MELGAR - PUNO	APROBAR EL PRESUPUESTO ADICIONAL N° 01 DEL PROYECTO
13	RGR N° 246-2023-GRI-GR PUNO	21/07/2023	MEJORAMIENTO Y AMPLIACIÓN DE LOS SERVICIOS DE LA INSTITUCIÓN EDUCATIVA INICIAL N° 704 DEL CENTRO POBLADO SACARI TITICACHI DEL DISTRITO DE PILCUYO – PROVINCIA DEL COLLAO – DEPARTAMENTO DE PUNO	APROBAR EL PRESUPUESTO ADICIONAL POR MODIFICACIÓN SUSTANCIAL EN EL PROYECTO N° 01
14	RGR N° 266-2023-GRI-GR PUNO	27/07/2023	MEJORAMIENTO DEL SERVICIO DE EDUCACIÓN INICIAL DE LA I.E.I. MACHACMARCA DISTRITO DE YUNGUYO – YUNGUYO - PUNO	APROBAR EL PRESUPUESTO ADICIONAL POR MODIFICACIÓN SUSTANCIAL N° 03
15	RGGR N° 275-2023-GGR-GR PUNO	21/11/2023	MEJORAMIENTO Y AMPLIACIÓN DEL SERVICIO DE AGUA PARA EL SISTEMA DE RIEGO LACALACA – CALLAZA DEL DISTRITO DE HUACULLANI – PROVINCIA DE CHUCUITO – DEPARTAMENTO DE PUNO. META 041: COMPONENTE: SISTEMA DE RIEGO TECNIFICADO	APROBAR EL PRESUPUESTO ADICIONAL N° 01 DEL PROYECTO
16	RGGR N° 284-2023-GGR-GR PUNO	27/11/2023	MEJORAMIENTO Y AMPLIACIÓN DEL SERVICIO DE AGUA PARA EL SISTEMA DE RIEGO PRESURIZADO EN LA MICROCUENCA YANAMAYO DEL DISTRITO DE AZÁNGARO – PROVINCIA DE AZÁNGARO – DEPARTAMENTO DE PUNO, META: CONSTRUCCIÓN DE INFRAESTRUCTURAS DE ALMACENAMIENTO.	APROBAR EL PRESUPUESTO ADICIONAL N° 05
17	RGR N° 287-2023-GRI-GR PUNO	15/08/2023	MEJORAMIENTO DEL ESTADIO MUNICIPAL CESAR RAUL CARRERA DEL DISTRITO DE AZÁNGARO, PROVINCIA DE AZÁNGARO - PUNO	APROBAR EL PRESUPUESTO ADICIONAL N° 05
18	RGGR N° 288-2023-GGR-GR PUNO	28/11/2023	MEJORAMIENTO DE LA CADENA DE VALOR DE LA FIBRA DE ALPACA EN LA REGIÓN PUNO	APROBAR EL PRESUPUESTO ADICIONAL N° 01
19	RGR N° 294-2023-GRI-GR PUNO	22/08/2023	MEJORAMIENTO DE SERVICIO TRANSITABILIDAD VEHICULAR Y PEATONAL DE LA AV. TAMBOPATA TRAMO AV. SAN MARTIN – AV. CIRCUNVALACIÓN II DE LA CIUDAD DE JULIACA, PROVINCIA DE SAN ROMAN – PUNO	APROBAR EL PRESUPUESTO ADICIONAL N° 02
20	RGR N° 295-2023-GRI-GR PUNO	22/08/2023	MEJORAMIENTO DE LOS SERVICIOS EDUCATIVOS EN LA I.E.I. N° 596 MUNAYPATA DEL CENTRO POBLADO DE MUNAYPATA, DISTRITO DE OLLACHEA PROVINCIA DE CARABAYA PUNO	APROBAR EL EXPEDIENTE TÉCNICO ADICIONAL N° 02
21	RGR N° 298-2023-GRI-GR PUNO	24/08/2023	MEJORAMIENTO DE LOS SERVICIOS EDUCATIVOS DE LA I.E. QUILLISANI EN EL CENTRO POBLADO DE QUILLISANI, DISTRITO DE PARATIA, PROVINCIA DE LAMPA – PUNO	APROBAR EL PRESUPUESTO ADICIONAL N° 03
22	RGR N° 301-2023-GRI-GR PUNO	25/08/2023	MEJORAMIENTO DE LOS SERVICIOS DE EDUCACIÓN INICIAL DE LA I.E.I. N° 597 DEL CENTRO POBLADO DE PALCA, DISTRITO DE OLLACHEA – CARABAYA – PUNO	APROBAR EL PRESUPUESTO ADICIONAL N° 05
23	RGR N° 308-2023-GRI-GR PUNO	31/08/2023	CONSTRUCCIÓN Y MEJORAMIENTO DE LA CARRETERA DESVIÓ VILQUECHICO – COJATA –SINA- YANAHUAYA, TRAMO III – SUB TRAMO 003 (PURUMPATA – YANAHUAYA) KM. 15+840 AL KM. 31+200	APROBAR EL PRESUPUESTO ADICIONAL N° 04
24	RGR N° 323-2023-GRI-GR PUNO	08/09/2023	INSTALACIÓN DEL SERVICIO EDUCATIVO DE LA I.E.I. NRO. 295 VILLA BLANCA ANCAPUTO, DISTRITO DE ZEPITA, PROVINCIA DE CHUCUITO JULI – PUNO	APROBAR EL PRESUPUESTO ADICIONAL N° 02
25	RGR N° 336-2023-GRI-GR PUNO	21/09/2023	MEJORAMIENTO DEL SERVICIO EDUCATIVO EN LAS INSTITUCIONES EDUCATIVAS PRIMARIAS N° 70511, N° 70815 Y 72637, DISTRITO DE ORURILLO – MELGAR – PUNO	APROBAR EL PRESUPUESTO ADICIONAL N° 01 DEL PROYECTO
26	RGR N° 355-2023-GRI-GR PUNO	29/09/2023	MEJORAMIENTO DE LOS SERVICIOS DE EDUCACIÓN SECUNDARIA EN LA I.E. SEÑOR DE HUANCA, DEL C.P. DE SAN JOSE DE CACHIPASCANA DEL DISTRITO DE SAN ANTONIO – PROVINCIA DE PUNO – DEPARTAMENTO DE PUNO	APROBAR EL PRESUPUESTO ADICIONAL N° 01
27	RGR N° 356-2023-GRI-GR PUNO	30/09/2023	MEJORAMIENTO DE LA CARRETERA CALACOTA – SANTA ROSA DE HUAYLLATA RUTA R-11 DV. CALACOTA, DISTRITO DE ILAVE – EL COLLAO – PUNO	APROBAR EL PRESUPUESTO ADICIONAL N° 07
28	RGR N° 359-2023-GRI-GR PUNO	30/09/2023	MEJORAMIENTO DE LOS SERVICIOS EDUCATIVOS EN LA INSTITUCIÓN EDUCATIVA SECUNDARIA DANTE NAVA DEL CENTRO POBLADO SANTA CRUZ DE PUNAAYLLU, DISTRITO DE PATAMBUCO, PROVINCIA DE SANDIA, REGIÓN PUNO	APROBAR EL PRESUPUESTO ADICIONAL N° 04



29	RGR N° 360-2023-GRI-GR PUNO	30/09/2023	MEJORAMIENTO DEL SERVICIO EDUCATIVO DE LA INSTITUCIÓN EDUCATIVA SECUNDARIA AGROPECUARIA MACAYA DE LA COMUNIDAD DE SANTA ANA DEL DISTRITO DE AZANGARO, PROVINCIA DE AZANGARO – PUNO	APROBAR EL PRESUPUESTO ADICIONAL N° 02 DEL PROYECTO
30	RGR N° 386-2023-GRI-GR PUNO	24/10/2023	CREACIÓN DEL PUENTE CARROZABLE EN EL SECTOR CANGALLE DE LA COMUNIDAD DE KALAHUALA DISTRITO DE ASILLO – PROVINCIA DE AZANGARO – DEPARTAMENTO DE PUNO	APROBAR EL PRESUPUESTO ADICIONAL N° 02 DEL PROYECTO
31	RGR N° 392-2023-GRI-GR PUNO	27/10/2023	OPTIMIZAR LA CAPACIDAD DE RESPUESTA EN EL HOSPITAL SAN JUAN DE DIOS DE AYAVIRI PUNO, CABECERA DE RED	APROBAR EL PRESUPUESTO ADICIONAL N° 02
32	RGR N° 394-2023-GRDS-GR PUNO	25/08/2023	CREACIÓN DEL SERVICIO DE ANÁLISIS DE BIOLOGÍA MOLECULAR DE DIAGNÓSTICO COVID – 19 EN EL LABORATORIO DE REFERENCIA REGIONAL DE LA DIRESA PUNO, DISTRITO DE PUNO – PROVINCIA DE PUNO – DEPARTAMENTO DE PUNO	APROBAR EL PRESUPUESTO ADICIONAL N° 03 DEL PROYECTO
33	RGR N° 414-2023-GRI-GR PUNO	13/11/2023	MEJORAMIENTO DE LOS SERVICIOS EDUCATIVOS EN LA INSTITUCIÓN EDUCATIVA SECUNDARIA SAN JUAN DE MACHACMARCA EN EL CENTRO POBLADO DE MACHACMARCA DEL DISTRITO DE VILQUE – PROVINCIA DE PUNO – DEPARTAMENTO DE PUNO	APROBAR EL PRESUPUESTO ADICIONAL N° 02 DEL PROYECTO
34	RGR N° 417-2023-GRI-GR PUNO	14/11/2023	RECUPERACIÓN DEL PUENTE COLGANTE PEATONAL SOBRE EL RIO INAMBARI EN LA LOCALIDAD SANTA ROSA YANAMAYO DEL DISTRITO DE ALTO INAMBARI – PROVINCIA DE SANDIA – DEPARTAMENTO DE PUNO	APROBAR EL PRESUPUESTO ADICIONAL N° 02
35	RGR N° 418-2023-GRI-GR PUNO	15/11/2023	MEJORAMIENTO Y AMPLIACIÓN DE LOS SERVICIOS EDUCATIVOS DE LA INSTITUCIÓN EDUCATIVA SECUNDARIA AGROPECUARIO N 125 DE CHUPA, DISTRITO DE CHUPA – AZANGARO – PUNO	APROBAR EL PRESUPUESTO ADICIONAL N° 01
36	RGR N° 429-2023-GRI-GR PUNO	29/11/2023	MEJORAMIENTO DEL SERVICIO DE EDUCACIÓN INICIAL DE LA I.E.I. MACHACMARCA DISTRITO YUNGUYO – YUNGUYO - PUNO	APROBAR EL PRESUPUESTO ADICIONAL N° 04
37	RGR N° 433-2023-GRI-GR PUNO	30/11/2023	RECUPERACIÓN DEL SERVICIO DEL PUENTE CARROZABLE SOBRE EL RIO RAMIS DEL DISTRITO DE SAN ANTON – PROVINCIA DE AZANGARO – DEPARTAMENTO DE PUNO	APROBAR EL PRESUPUESTO ADICIONAL N° 02
38	RGR N° 473-2023-GRI-GR PUNO	27/12/2023	MEJORAMIENTO DE LOS SERVICIOS EDUCATIVOS DE LA INSTITUCIÓN EDUCATIVA PRIMARIA N° 72659 DE AYAVIRI, DISTRITO DE AYAVIRI, PROVINCIA DE MELGAR - PUNO	APROBAR EL PRESUPUESTO ADICIONAL N° 01
39	RGR N° 483-2023-GRI-GR PUNO	29/09/2023	MEJORAMIENTO DEL SERVICIO EDUCATIVO DEL NIVEL SECUNDARIA DE LA I.E. AGROPECUARIO SAN JUAN DEL ORO EN EL DISTRITO DE SAN JUAN DEL ORO – PROVINCIA DE SANDIA – DEPARTAMENTO DE PUNO	APROBAR EL PRESUPUESTO ADICIONAL N° 02

Fuente: Oficina Regional de Supervisión y Liquidación de Proyectos

- 27 informes técnicos de modificaciones mayores metrados, deductivos, adicionales, entre otros en la ejecución de inversiones aprobados.

CUADRO 21

APROBACIÓN DE MODIFICACIÓN DE EXPEDIENTES TÉCNICOS

ITEM	APROBACION DE MODIFICACION DE EXPEDIENTES TECNICOS 2023 CON RESOLUCION			
	NUMERO DE RESOLUCION	FECHA	OBRA O PROYECTO	GLOSA
01	RGR N° 02-2023-GRRNGA-GR PUNO	10/04/2023	INSTALACIÓN Y AMPLIACIÓN DEL SERVICIO DE PROTECCIÓN CONTRA INUNDACIONES EN EL CENTRO POBLADO DE YANAMAYO Y EL SECTOR DE YURAJMAYO, MARGEN IZQUIERDA DEL RIO TAMBOPATA DEL DISTRITO DE SAN JUAN DEL ORO – SANDIA – PUNO	APROBAR LA MODIFICACIÓN DE EXPEDIENTE TÉCNICO N° 03
02	RGR N° 05-2023-GRRNGA-GR PUNO	07/07/2023	MEJORAMIENTO DEL SERVICIO DE CONSERVACIÓN DE LA DIVERSIDAD BIOLÓGICA EN SELVA VERDE, SAN GABAN, PUNTA PERDIDA, COTACUCHO, PUNO, JUCUMARINI, CUSHINI, RIO CONDOR, RIO TAVARA, Y PACO PACUNI, DISTRITOS DE AYAPATA, SAN GABAN, SANTA ROSA, VILQUE CHICO - PUNO	APROBAR LA MODIFICACIÓN DE EXPEDIENTE TÉCNICO N° 01
03	RGR N° 066-2023-GRI-GR PUNO	20/03/2023	MEJORAMIENTO DE LOS SERVICIOS DE EDUCACIÓN INICIAL EN LA I.E.I. NRO. 357 SAN JOSÉ DE LA URBANIZACIÓN SAN JOSÉ II ETAPA, DEL DISTRITO DE JULIACA, PROVINCIA DE SAN ROMAN – PUNO	APROBAR LA MODIFICACIÓN DEL EXPEDIENTE TÉCNICO N° 03 POR ACTUALIZACIÓN DE PRECIOS Y MAYORES GASTOS GENERALES DEL PROYECTO
04	RGR N° 090-2023-GRI-GR PUNO	30/10/2023	MEJORAMIENTO DEL SERVICIO EDUCATIVO DE LA I.E.I. NRO. 288 YANAHUAYA, DISTRITO DE YANAHUAYA, PROVINCIA DE SANDIA - PUNO	APROBAR LA MODIFICACIÓN DE EXPEDIENTE TÉCNICO N° 01 POR MAYORES METRADOS, VARIACIÓN DE PRECIOS, PARTIDAS NUEVAS Y DEDUCTIVOS DEL PROYECTO
05	RGR N° 098-2023-GGR-GR PUNO	05/06/2023	MEJORAMIENTO Y AMPLIACIÓN DEL SERVICIO DE AGUA PARA EL SISTEMA DE RIEGO TECNIFICADO MOLINO HUMACATA CENTRO POBLADO DE MOLINO HUMACATA – DISTRITO DE ZEPITA – PROVINCIA DE CHUCUITO – REGIÓN PUNO, META: INFRAESTRUCTURA DE RIEGO	APROBAR LA MODIFICACIÓN DEL EXPEDIENTE TÉCNICO N° 01



06	RGGR N° 129-2023-GGR-GR PUNO	28/06/2023	MEJORAMIENTO Y AMPLIACIÓN DEL SERVICIO DE AGUA PARA EL SISTEMA DE RIEGO PRESURIZADO EN LA MICROCUENCA YANAMAYO DEL DISTRITO DE AZANGARO – PROVINCIA DE AZANGARO - DEPARTAMENTO DE PUNO, META:004	APROBAR LA MODIFICACIÓN DEL EXPEDIENTE TÉCNICO N° 04
07	RGR N° 134-2023-GRI-GR PUNO	28/04/2023	INSTALACIÓN DEL SERVICIO DE EDUCACIÓN INICIAL DE LA I.E.I. NRO. 94 DEL CENTRO POBLADO DE UMUCHI, DISTRITO DE MOHO, PROVINCIA DE MOHO, DEPARTAMENTO DE PUNO	APROBAR EL EXPEDIENTE TÉCNICO MODIFICADO N° 01 DEL PROYECTO
08	RGR N° 136-2023-GRI-GR PUNO	11/05/2023	MEJORAMIENTO DEL SERVICIO DEPORTIVO, CULTURAL Y RECREACIONAL EN LA CAPITAL DE LA REGIÓN PUNO	APROBAR EL EXPEDIENTE MODIFICADO N° 04
09	RGGR N° 155-2023-GGR-GR PUNO	14/07/2023	MEJORAMIENTO DE LA TECNIFICACIÓN DE PROCESOS PARA LA CADENA PRODUCTIVA DE LA LECHE EN LA REGIÓN PUNO	APROBAR LA MODIFICACIÓN DEL EXPEDIENTE TÉCNICO N° 03 DEL PROYECTO
10	RGR N° 158-2023-GRI-GR PUNO	30/05/2023	MEJORAMIENTO DEL SERVICIO EDUCATIVO DEL NIVEL SECUNDARIA DE LA I.E. AGROPECUARIO SAN JUAN DEL ORO EN EL DISTRITO DE SAN JUAN DEL ORO – PROVINCIA DE SANDIA – DEPARTAMENTO DE PUNO	APROBAR LA MODIFICACIÓN DE EXPEDIENTE TÉCNICO N° 01 DEL PROYECTO
11	RGR N° 171-2023-GRI-GR PUNO	05/06/2023	MEJORAMIENTO DE LOS SERVICIOS DE TRANSITABILIDAD VEHICULAR Y PEATONAL DE LA VÍA DE ACCESO A LA LOCALIDAD DE COATA, DISTRITO DE COATA – PROVINCIA DE PUNO – DEPARTAMENTO DE PUNO	APROBAR EL EXPEDIENTE TÉCNICO MODIFICADO N° 03 DEL PROYECTO
12	RGR N° 172-2023-GRI-GR PUNO	06/06/2023	INSTALACIÓN DEL SERVICIO EDUCATIVO DE LA I.E.I. NRO. 295 VILLA BLANCA ANCAPUTO, DISTRITO DE ZEPITA, PROVINCIA DE CHUCUITO JULI - PUNO	APROBAR LA MODIFICACIÓN DEL EXPEDIENTE TÉCNICO N° 01 DEL PROYECTO
13	RGR N° 212-2023-GRI-GR PUNO	28/06/2023	CREACIÓN DEL PUENTE CARROZABLE EN EL SECTOR CANGALLE DE LA COMUNIDAD DE KALAHUALA DISTRITO DE ASILLO – PROVINCIA DE AZANGARO – DEPARTAMENTO DE PUNO	APROBAR LA MODIFICACIÓN DEL EXPEDIENTE TÉCNICO N° 01 DEL PROYECTO
14	RGR N° 217-2023-GRI-GR PUNO	28/06/2023	RECUPERACIÓN DEL SERVICIO DEL PUENTE CARROZABLE SOBRE EL RIO RAMIS DEL DISTRITO DE SAN ANTON – PROVINCIA DE AZANGARO – DEPARTAMENTO DE PUNO	APROBAR EL EXPEDIENTE TÉCNICO MODIFICADO N° 01 DEL PROYECTO
15	RGR N° 218-2023-GRI-GR PUNO	28/06/2023	MEJORAMIENTO DEL SERVICIO DE TRANSITABILIDAD VEHICULAR DE LA CARRETERA TRAMO ACHAYA (PU-140) – ESTRELLA (EMP. PE – 3S) DEL DISTRITO DE ACHAYA – PROVINCIA DE AZANGARO – DEPARTAMENTO DE PUNO	APROBAR EL EXPEDIENTE TÉCNICO MODIFICADO N° 01 DEL PROYECTO
16	RGR N° 245-2023-GRDS-GR PUNO	01/06/2023	MEJORAMIENTO DE LAS CAPACIDADES PARA PREVENIR LA DESNUTRICIÓN CRÓNICA EN MENORES DE TRES AÑOS EN LAS PROVINCIAS DE CARABAYA, MELGAR Y SANDIA DE LA REGIÓN PUNO	APROBAR LA MODIFICACIÓN DEL EXPEDIENTE TÉCNICO N° 01 DEL PROYECTO
17	RGR N° 263-2023-GRI-GR PUNO	27/07/2023	CREACIÓN DEL PUENTE CARROZABLE DE INTERCONEXIÓN ENTRE LOS C.P. QUEQUERANA Y C.P. NINANTAYA DEL DISTRITO DE MOHO, PROVINCIA DE MOHO – DEPARTAMENTO DE PUNO	APROBAR LA MODIFICACIÓN DEL EXPEDIENTE TÉCNICO N° 02
18	RGR N° 284-2023-GRI-GR PUNO	14/08/2023	AMPLIACIÓN Y MEJORAMIENTO DEL SERVICIO DE EDUCACIÓN SUPERIOR NO UNIVERSITARIA DEL INSTITUTO SUPERIOR TECNOLÓGICO PÚBLICO DE YUNGUYO, PROVINCIA DE YUNGUYO - PUNO	APROBAR LA MODIFICACIÓN DE EXPEDIENTE TÉCNICO N° 04
19	RGR N° 309-2023-GRI-GR PUNO	31/08/2023	MEJORAMIENTO DEL SERVICIO EDUCATIVO DEL NIVEL INICIAL DE LA I.E. NUESTRA SEÑORA DE GUADALUPE DE LA LOCALIDAD DE COJATA DEL DISTRITO DE COJATA – PROVINCIA DE HUANCANE – DEPARTAMENTO DE PUNO	APROBAR EXPEDIENTE DE MODIFICACIÓN N° 02
20	RGR N° 310-2023-GRDS-GR PUNO	04/07/2023	MEJORAMIENTO DEL ESTADO NUTRICIONAL DEL NIÑO MENOR DE 3 AÑOS Y LA MADRE GESTANTE EN LAS PROVINCIAS DE AZANGARO, LAMPA Y SAN ROMAN	APROBAR LA MODIFICACIÓN N° 01 DEL EXPEDIENTE TÉCNICO III DEL PROYECTO
21	RGR N° 322-2023-GRI-GR PUNO	08/09/2023	MEJORAMIENTO DE LA CAPACIDAD RESOLUTIVA DEL HOSPITAL LUCIO ALDAZABAL PAUCA DE REDESS HUANCANE, PROVINCIA DE HUANCANE – REGION DE PUNO	APROBAR EL EXPEDIENTE TÉCNICO ACTUALIZADO DE COSTOS (PRESUPUESTO ANALÍTICO DE GASTOS GENERALES)
22	RGR N° 380-2023-GRI-GR PUNO	17/10/2023	MEJORAMIENTO Y AMPLIACIÓN DE LOS SERVICIOS DE SALUD DEL ESTABLECIMIENTO DE SALUD NIVEL 1-4 DE LA LOCALIDAD DE TARACO, DISTRITO DE TARACO – PROVINCIA DE HUANCANE DEPARTAMENTO DE PUNO	APROBAR LA MODIFICACIÓN DE EXPEDIENTE TÉCNICO POR VARIACIÓN DE PRESUPUESTO
23	RGR N° 381-2023-GRI-GR PUNO_17.10.2 023	2435272	MEJORAMIENTO Y AMPLIACIÓN DE LOS SERVICIOS DE SALUD DEL CENTRO DE SALUD LA REVOLUCIÓN (NIVEL I-4) DISTRITO DE SAN MIGUEL – PROVINCIA DE SAN ROMAN – DEPARTAMENTO DE PUNO	APROBAR LA MODIFICACIÓN DE EXPEDIENTE TÉCNICO POR VARIACIÓN DE PRESUPUESTO
24	RGR N° 475-2023-GRI-GR PUNO_28.12.2 023	2251136	MEJORAMIENTO DE LA CAPACIDAD RESOLUTIVA DEL HOSPITAL LUCIO ALDAZABAL PAUCA DE REDESS HUANCANE, PROVINCIA DE HUANCANE – REGIÓN PUNO	APROBAR LA MODIFICACIÓN DEL EXPEDIENTE TÉCNICO ESPECÍFICAMENTE AL PRESUPUESTO ANALÍTICO PARA LA HABILITACIÓN DE LOS GASTOS DE INSPECCIÓN DEL PROYECTO
25	RGR N° 576-2023-GRDS-GR PUNO	22/11/2023	IOARR ADQUISICIÓN DE ANALIZADOR DE GASES Y ELECTROLITOS, ASPIRADORA DE SECRECIONES, BOMBA DE INFUSIÓN Y COCHE DE PARO EQUIPADO; ADEMÁS DE OTROS ACTIVOS EN EL(LA) MANUEL NUÑEZ BUTRON DISTRITO DE PUNO, PROVINCIA DE PUNO, DEPARTAMENTO PUNO	APROBAR LA MODIFICACIÓN DE EXPEDIENTE TÉCNICO N° 01, DEL IOARR
26	RGR N° 577-2023-GRDS-GR PUNO	22/11/2023	IOARR ADQUISICIÓN DE ANALIZADOR DE GASES Y ELECTROLITOS, ASPIRADOR DE SECRECIONES, BOMBA DE INFUSIÓN Y COCHE DE PARO EQUIPADO; ADEMÁS DE OTROS ACTIVOS EN EL (LA) CARLOS MONJE MEDRANO DISTRITO DE JULIACA, PROVINCIA SAN ROMAN, DEPARTAMENTO PUNO	APROBAR LA MODIFICACIÓN DE EXPEDIENTE TÉCNICO N° 01 DEL IOARR
27	RGR N° 578-2023-GRDS-GR PUNO	29/11/2023	MEJORAMIENTO DE LOS SERVICIOS DE APOYO A LA GESTIÓN DE LAS MUNICIPALIDADES DE LOS CENTROS POBLADOS EN 13 PROVINCIAS DEL DEPARTAMENTO DE PUNO	APROBAR EL EXPEDIENTE TÉCNICO MODIFICADO N° 03 DEL PROYECTO

Fuente: Oficina Regional de Supervisión y Liquidación de Proyectos

5.13. GERENCIA REGIONAL DE DESARROLLO ECONÓMICO

Según sus competencias funcionales, la Gerencia Regional de Desarrollo Económico ha desarrollado acciones de dirección, coordinación, seguimiento y evaluación de las actividades programadas en el Plan Operativo Institucional, así como las acciones de articulación con las direcciones regionales bajo su dependencia.

- 04 eventos de capacitación y certificación de los productores de líneas artesanales y agropecuarias.
- 04 informes técnicos sobre el desarrollo de nuevos corredores turísticos.
- 04 informes técnicos de seguimiento e implementación de los proyectos productivos.
- Desarrollo del Foro Puno, Primera Cuenca Lechera del Perú, organizado por la Gerencia Regional de Desarrollo Económico en coordinación con la Asociación Regional de Ganaderos Lecheros de la región Puno (AREGAL) y en colaboración con la Municipalidad Distrital de Acora, Municipalidad Distrital de Pucará y la Dirección Regional Agraria Puno (DRAP).
- Se realizaron 36 informes técnicos de coyuntura difundidos.
- Se realizó 01 informe sobre la situación actual del gas natural en la región Puno.
- Se organizó la FICAFÉ PUNO 2023 realizado en el Centro de Convenciones de la Universidad Nacional del Altiplano, los días 03 al 06 de diciembre. El FICAFÉ es la principal feria de café a nivel nacional en nuestro país, donde los caficultores presentan y exponen las principales cualidades de sus productos, además de interactuar tanto con compradores nacionales como internacionales, con el objetivo de desarrollar estrategias en el mercado y poder dar buenas condiciones y vías de distribución para su comercialización, alcanzando un movimiento económico de más de 100 millones de soles.
- Se emitieron 12 informes técnicos de facilitación de información especializada de las actividades económicas productivas.
- Se realizó la Feria Puno para el Perú y el mundo los días 29 y 30 de septiembre y el 01 de octubre del 2023, en el circuito mágico del agua en la ciudad de Lima, orientado a la articulación comercial, difundir, promocionar y generar espacios para la interacción de los productores, transformadores, proveedores de servicios en sus líneas de la región Puno.
- Se emitieron 12 informes técnicos sobre la sistematización de la información de las actividades de PROCOMPITE.
- Se ha iniciado la ejecución proyecto de inversión “Mejoramiento de las Capacidades para la Productividad y Competitividad de Artesanías en 13 provincias del departamento de Puno” con CIU 2526527, aprobado bajo Resolución Gerencial Regional N° 22-2022-GRDE-GR PUNO.
- Se ejecutaron 28 planes de negocio – PROCOMPITE 2023, se precisa en el siguiente cuadro:

CUADRO 22

PLANES DE NEGOCIO PROCOMPITE 2023

N°	META PRESUP.	NOMBRE DEL PLAN DE NEGOCIO	PIM	DEVENGADO	AVANCE %
1	326	2612518: MEJORAMIENTO DE LA CAPACIDAD Y COMPETITIVIDAD PRODUCTIVA DE CERÁMICAS DEL TORITO DE PUCARA TRADICIONAL E INNOVADA, EN LA ASOCIACIÓN DE ARTESANOS CERÁMICA INNOVADO PUCARA, DISTRITO DE PUCARA, PROVINCIA DE LAMPA, REGIÓN PUNO.	62,315.00	2,500.00	4.00
2	328	2612522: MEJORAMIENTO DE LA PRODUCCIÓN Y TRANSFORMACIÓN DE QUESOS EN LA ASOCIACIÓN DE PRODUCTORES LACTI SUR DE HUAPACA SANTIAGO DEL DISTRITO DE POMATA, PROVINCIA DE CHUCUITO Y DEPARTAMENTO DE PUNO	44,750.00	7,750.00	17.03



3	329	2612523: MEJORAMIENTO E INNOVACIÓN DE LOS TEXTILES ANCESTRALES Y ELABORACIÓN DE TAPICES A BASE DE FIBRAS ECOLÓGICAS CON APLICACIONES DE ICONOGRAFÍAS ANDINAS EN LA FEDERACIÓN DE MUJERES INDÍGENAS AYMARA DEL DISTRITO DE ACORA, PROVINCIA Y REGIÓN PUNO.	47,301.00	0.00	0.00
4	330	2612524: MEJORAMIENTO E IMPLEMENTACIÓN DE UNA PLANTA PROCESADORA DE QUINUA DE LA ASOCIACIÓN DE PRODUCTORES MUNAY TANTANI, DISTRITO DE AYAVIRI, PROVINCIA DE MELGAR, REGIÓN PUNO.	106,982.00	0.00	0.00
5	331	2612525: MODERNIZACIÓN Y FORTALECIMIENTO DE LA PRODUCCIÓN DE ARTESANÍAS DE CERÁMICA, DE LA ASOCIACIÓN CHASKA PUKARA, EN EL DISTRITO DE PUCARA, PROVINCIA DE LAMPA, PUNO	44,000.00	0.00	0.00
6	332	2612527: MEJORAMIENTO DEL PROCESO DE CONSERVACIÓN Y COMERCIALIZACIÓN DE PASTOS Y FORRAJES DE LA ASOCIACIÓN DE PRODUCTORES GANADEROS Y AGROINDUSTRIAS LAS MERCEDES APGA LAS MERCEDES, EN EL DISTRITO DE PUCARA PROVINCIA DE LAMPA DEPARTAMENTO DE PUNO	11,700.00	1,700.00	14.05
7	333	2612528: MEJORAMIENTO DE LA PRODUCCIÓN DE QUESOS TIPO PARI EN LA ASOCIACIÓN DE PRODUCTORES AGROPECUARIOS Y PROVEDORES DE LECHE TUQUILAC DEL DISTRITO DE POMATA, PROVINCIA DE CHUCUITO Y DEPARTAMENTO DE PUNO	29,960.00	26,820.00	89.05
8	334	2612529: MEJORAMIENTO DE LA PRODUCCIÓN Y COMERCIALIZACIÓN DE PASTOS Y FORRAJES EN LA ORGANIZACIÓN DE EMPRENDEDORES ORURILLENOS NUEVA ESPERANZA EN AGROPECUARIO Y TURISMO EN GENERAL, EN EL DISTRITO DE ORURILLO PROVINCIA DE MELGAR Y DEPARTAMENTO DE PUNO	22,600.00	0.00	0.00
9	335	2612530: MEJORAMIENTO EN PROCESAMIENTO Y COMERCIALIZACIÓN DE LA FIBRA Y LANA EN LA ASOCIACIÓN DE PRODUCTORES AGROPECUARIOS Y ARTESANOS ICHURAWI LORENA, DISTRITO DE ASILO, PROVINCIA DE AZÁNGARO REGIÓN PUNO	53,000.00	50,000.00	94.03
10	337	2612532: MEJORAMIENTO DEL SERVICIO DE TURISMO RURAL COMUNITARIO EN LA ASOCIACIÓN DE MUJERES EMPRENDEDORAS ORIGINARIAS QALLARIY WARMÍ DE LA ISLA AMANTANI, DEL DISTRITO DE AMANTANI, PROVINCIA PUNO, REGIÓN PUNO.	139,458.00	28,500.00	20.04
11	338	2612533: MEJORAMIENTO DE LA TRANSFORMACIÓN DE HABAS EN HARINAS TOSTADAS EN LA ASOCIACIÓN DE PRODUCTORES AGROPECUARIO TRANSFORMADORES HIDROBIOLÓGICO Y ARTESANOS UNIÓN WINAYMARCA DEL DISTRITO DE YUNGUYO, PROVINCIA DE YUNGUYO, REGIÓN PUNO	111,805.00	22,500.00	20.01
12	339	2612535: MEJORAMIENTO DE LOS SERVICIOS DE AVENTURA, RECREACIÓN, ECO ALOJAMIENTO RURAL Y ALIMENTACIÓN TÍPICA EN LA ASOCIACIÓN DE TURISMO RURAL SOLIDARIO, DEL DISTRITO DE CAPACHICA, PROVINCIA DE PUNO, REGIÓN PUNO.	96,068.00	2,500.00	2.06
13	340	2612536: AMPLIACIÓN DE LA PLANTA PROCESADORA DE YOGUR DE LA ASOCIACIÓN DE PEQUEÑOS PRODUCTORES AGROPECUARIOS DE CHIARAMARCA, DISTRITO AYAVIRI, PROVINCIA DE MELGAR, REGIÓN PUNO	76,147.00	47,970.00	63.00
14	341	2612538: MEJORAMIENTO DE LOS SERVICIOS TURÍSTICOS DE GASTRONOMÍA ANDINA Y ALOJAMIENTO RURAL EN LA ASOCIACIÓN CENTRO DEL DESARROLLO TURÍSTICO RURAL COMUNITARIO, DISTRITO CHUCUITO, PROVINCIA PUNO Y REGIÓN PUNO.	91,844.00	20,034.00	21.08
15	342	2612539: MEJORAMIENTO DE LA CAPACIDAD TÉCNICA DE PRODUCCIÓN DE PRENDAS EN ARTESANÍA TEXTIL, EN LA ASOCIACIÓN ARTESANAL AGROPECUARIA NUEVA ESPERANZA PILCUYO, DISTRITO DE ILAVE, PROVINCIA EL COLLAO, REGIÓN PUNO.	61,805.00	2,500.00	4.00
16	343	2612540: MEJORAMIENTO DE LA PRODUCCIÓN Y VALOR AGREGADO DE LA TRUCHA, EN LA ASOCIACIÓN DE PRODUCTORES DE TRUCHA BALSEROS, DISTRITO DE ACORA, PROVINCIA PUNO, REGIÓN PUNO.	67,112.00	6,680.00	10.00
17	344	2612541: MEJORAMIENTO DE LA PRODUCCIÓN Y COMERCIALIZACIÓN DE DERIVADOS LÁCTEOS EN LA ASOCIACIÓN DE PRODUCTORES AGROPECUARIOS EMPRENDEDORES LOS CLAVELES DE SAN SALVADOR HUATASANI, DEL DISTRITO DE HUATASANI, PROVINCIA DE HUANCANE Y REGIÓN PUNO	33,000.00	0.00	0.00
18	345	2612542: CREACIÓN DE UNA PLANTA DE PROCESAMIENTO Y COMERCIALIZACIÓN DE LANA DE OVEJA EN LA ASOCIACIÓN DE PRODUCTORES AGROPECUARIOS, ARTESANALES Y TRANSFORMADORES KJAPAQ SONQO CENTRO POBLADO DE CARATA, DISTRITO DE COATA, PROVINCIA DE PUNO REGIÓN PUNO	57,480.00	0.00	0.00
19	346	2612543: MEJORAMIENTO E INNOVACIÓN EN LA CREACIÓN DE UN MÓDULO DE REPRODUCCIÓN Y ALEVINAJE DE PEJERREY ARGENTINO DE LA ASOCIACIÓN DE ACUICULTORES Y COMERCIANTES AQUAPES, DISTRITO DE PILCUYO, PROVINCIA EL COLLAO, DEPARTAMENTO DE PUNO.	86,400.00	24,490.00	28.03
20	347	2612545: AMPLIACIÓN DE LA PLANTA DE PROCESAMIENTO DE DERIVADOS LÁCTEOS DE LA ASOCIACIÓN DE PRODUCTORES AGROPECUARIOS, ARTESANOS Y TURISMO ALMOZANCHE,	99,600.00	71,582.00	71.09



		DISTRITO DE COATA, PROVINCIA DE PUNO, DEPARTAMENTO PUNO			
21	348	2612546: MEJORAMIENTO DEL VALOR AGREGADO DE LOS CULTIVOS FORRAJEROS EN EL AEO ASOCIACIÓN DE PRODUCTORES LECHEROS 24 DE JUNIO DE LA COMUNIDAD CAMPESINA DE JACHA HUINCHOCA, DEL DISTRITO DE ACORA, PUNO, PUNO	88,660.00	2,000.00	2.03
22	349	2612547: MEJORAMIENTO DEL SERVICIO DE PANADERIA EN EL EMPRENDIMIENTO DE LA ASOCIACIÓN DE PANADERÍA Y PASTELERÍA ARTESANAL CHUCUITO, DEL DISTRITO DE CHUCUITO, PROVINCIA Y DEPARTAMENTO DE PUNO.	126,478.00	0.00	0.00
23	350	2612548: CREACIÓN E IMPLEMENTACIÓN DE UN CENTRO DE PRODUCCIÓN DE FORRAJES ALTOANDINOS TRANSFORMADOS DE LA ASOCIACIÓN DE PRODUCTORES AGROPECUARIOS 24 DE JUNIO DEL C.P. JAYU JAYU, DISTRITO DE ACORA, PROVINCIA Y REGIÓN PUNO	107,800.00	0.00	0.00
24	351	2612549: MEJORAMIENTO DE LA PRODUCCIÓN DE QUESOS TIPO PARIÁ EN LA ASOCIACIÓN DE PRODUCTORES AGROPECUARIOS POCOAQUE HUAPACA SANTIAGO, DISTRITO DE POMATA, PROVINCIA DE CHUCUITO, REGIÓN PUNO	96,500.00	33,500.00	34.07
25	327	2613367: AMPLIACIÓN DE LA CAPACIDAD DE PRODUCCIÓN DE QUESO DE LECHE DE VACA EN LA ASOCIACIÓN GANADEROS PRODUCTORES DE LECHE Y DERIVADOS LACTEOS PUTINA, DISTRITO PUTINA, PROVINCIA SAN ANTONIO DE PUTINA, REGIÓN PUNO	83,550.00	28,200.00	33.08
26	336	2613370: MEJORAMIENTO DE LOS SERVICIOS DE TURISMO RURAL COMUNITARIO DE LA ASOCIACIÓN CULTURAL ISLA TICONATA TUR ASCITTUR CP CCOTOS DISTRITO DE CAPACHICA, PROVINCIA PUNO, REGIÓN PUNO	89,848.00	2,500.00	2.08
27	352	2613373: MEJORAMIENTO DE LA TRANSFORMACIÓN DE LOS GRANOS ANDINOS EN EL AEO ASOCIACIÓN DE PRODUCTORES AGROPECUARIOS MÚLTIPLES NUEVA IMAGEN INKAPUCARA, DEL DISTRITO DE AZANGARO, PROVINCIA DE AZANGARO, PUNO	109,560.00	22,000.00	20.01
28	353	2613375: MEJORAMIENTO TECNOLÓGICO DE UNA PLANTA PROCESADORA DE CAFÉ DE LA ASOCIACIÓN DE AGRICULTORES Y PRODUCTORES ALTO CATARANI MUNTURANI DISTRITO YANAHUAYA PROVINCIA SANDIA REGIÓN PUNO	56,423.00	13,490.00	23.09
TOTAL PROCOMPITE 2023			2,102,146.00	417,216.00	19.85%

Fuente: Gerencia Regional de Desarrollo Económico – PROCOMPITE

5.13.1. Dirección Regional de la Producción

Conforme a sus competencias y funciones en materia de pesquería, industria, micro y pequeña empresa, durante el ejercicio fiscal 2023, ha desarrollado actividades programadas en el Plan Operativo Institucional, cuyos logros alcanzados se detalla a continuación:

- Ejecución del 99.25% del Presupuesto Institucional Modificado (PIM) es el S/. 106,792.00.
- En formulación, aprobación, seguimiento y evaluación del Plan Operativo Institucional, se alcanzó una ejecución de 99.90%.
- Registro de operaciones contables en libros y estados financieros y presupuestales.
- Emisión de comprobantes de pagos, recibidos y conciliaciones bancarias de fondos públicos.
- Ejecución de presupuesto de gasto a través de órdenes y compra y servicios.
- Elaboración de planillas y actualización de files.
- Obligaciones previsionales.
- Ejecución de planilla de viáticos.
- 02 acciones de mantenimiento de infraestructura.
- 16 informes técnicos emitidos de 1,619.04 kg de producción de trucha, 103. 411 unidades de alevinos nacionales de trucha arco iris.
- Otorgamiento de 126 certificados de servicios acuícolas.
- 12 informes estadísticos de producción acuícola emitidos.
- 03 eventos difundidos en medios de comunicación local sobre normas legales e información masiva, dirigidos a productores acuícolas de la región Puno.
- 3 convenios para la validación e investigación tecnológica.
- 47 derechos acuícolas autorizadas.
- 40 productores capacitados.

- Producción anual de 22,450,245.52 kilos de trucha en la región Puno.
- Ejecución de 32 fiscalizaciones ambientales y atención de denuncias ambientales (PLANEFA).
- 29 fiscalizaciones del desarrollo sostenible de actividad pesquera acuícola y ambiental en zonas de pesca o desembarque, centros acuícolas, plantas de procesamiento, centros de comercialización de recursos pesqueros de 44 personas.
- 14 eventos realizados.
- 42 certificados ambientales ejecutadas.
- 73 actividades y 107 eventos, con participación de 1,378 emprendedores entre funcionarios, empresarios y otros.
- Apertura de espacio de jueves productivo con el tema de modelo de negocios con participación de 52 emprendedores, empresarios y otros, sobre los sistemas de modelo de negocios; y se busca impulsar a aquellas que cuenten con una propuesta de valor basada en mejorar su calidad y productividad empresarial.
- Atención de 15 OSPAS y 211 pescadores artesanales, a través de certificaciones artesanales.
- Ejecución de 81 eventos, con participación de 864 funcionarios.
- APNP ha cumplido en ejecutar 81 planes con una participación de 864 empresarios.

5.13.2. Dirección Regional de Comercio Exterior y Turismo

En materia de comercio exterior, turismo y artesanía, se programó actividades y acciones, para el cumplimiento de objetivos y metas institucionales, y se obtuvo los productos y resultados siguientes:

- Elaboración de 06 flyers de promoción turística, difundido en las redes sociales.
- Formalización de 24 establecimientos de hospedaje, clasificados y categorizados en Puno y en provincias, así como 2 agencias de viaje, 3 guías de turismo y 2 restaurantes.
- Registro de 120 establecimientos de servicios turísticos en el directorio nacional de prestadores de servicios turísticos calificados, actualizado mensualmente.
- Inspección y fiscalización multisectorial a 245 prestadores de servicios turísticos (Puerto Muelle y Sillustani), en Puno y provincias, están 50 guías de turismo, inspección a 142 establecimientos de hospedaje, 48 guías de turismo, 01 agencia de viaje y 04 restaurantes.
- Asesoramiento a 272 prestadores de servicios turísticos y población de hospedajes, restaurantes y servicios a fines, agencias de viaje y turismo y guías oficiales de turismo.
- Identificación de 100 circuitos turísticos a nivel regional y en coordinación con el MINCETUR se hizo el reconocimiento de 07 circuitos turísticos.
- Reunión de sensibilización a gobiernos locales sobre alcances del Programa de LURAWI, participaron 45 beneficiarios, representantes de las provincias con potencial turístico, como parte del “Programa Turismo Emprende”, con apoyo del MINCETUR y la UPEU.
- Procesamiento, elaboración y publicación de la información estadística de turismo plasmado en el “Boletín Estadístico Regional de Turismo 2022”, publicado en la página Web de la DIRCETUR Puno, al mismo tiempo se remitió al Instituto Nacional de Estadística e Informática, Banco Central de Reserva – Puno, CENDOC del Gobierno Regional Puno.
- Capacitaciones, talleres y asistencia técnica, organizados en coordinación con el MINCETUR, CENFOTUR, con 1702 beneficiarios, entre empresarios de turismo, artesanos, emprendedores, transportistas, funcionarios públicos, representantes de municipalidades, servidores de la institución vinculados a la actividad turística, en temas como: buenas prácticas para la gestión logística en restaurantes, inventario de recursos

- turísticos, cultura turística, medio ambiente, prevención contra la explotación sexual en niños, niñas y adolescentes (ESNNA), orientación en llenado de formularios estadísticos; se beneficiaron 239 representantes de hospedajes, 327 de restaurantes, 196 agencias de viajes, 97 guías de turismo, 314 representantes de instituciones públicas y 529 estudiantes.
- Presentación y aprobación del “Plan Anual Regional de Protección al Turista 2023” por parte de la Red Regional de Protección al Turista, conformada por representantes de la Municipalidad Provincial de Puno, INDECOPI, Fiscalía de Prevención del Delito, Defensoría del Pueblo, Policía Nacional del Perú (Turismo) y realización de operativos inopinados en el terminal terrestre, capitanía del Puerto Muelle entre otros.
 - Se verificó la actividad turística en el río Wily, participaron las autoridades del Gobierno Regional SERNANP Puno, Capitanía del Puerto Puno, así mismo se realizó 03 capacitaciones con OEFA y la Gerencia Regional de Recursos Naturales y Gestión del Medio Ambiente de PLANEFA, con 60 beneficiarios.
 - Por el día Mundial del Agua, participó la Autoridad Nacional del Agua ANA, y en coordinación con instituciones públicas y privadas, se hizo limpieza de la Bahía Interior de Puno – Sector Uros Chulluni, se recogió residuos sólidos, con el vehículo NISAN EAB-108 en labores de sensibilización. Participaron aproximadamente 380 personas del sector.
 - En coordinación con el MINCETUR – PROMPERU, y apoyo del sector privado, se organizó la campaña " LLEVAME AL SUR", para reactivar el turismo, impulsar la economía regional, mediante el turismo interno, con participación de restaurantes que mostraron la gastronomía de la región, se presentó la cerámica de Pucara y la presentación de danzas, Carnaval de Chucuito, Sicuris de Taquile y la Diablada Puneña, y muestras de artesanía. Transmitida por canales de televisión, Canal N, América Noticias, TV Perú y RPP.
 - Promoción y reactivación turística organizado en coordinación con PROMPERU, en el Hotel GHL Lago Titicaca – Isla Esteves, con transmisión en vivo a través, Latina TV, Canal N, RPP, TV PERU, América TV, se presentaron danzas; Tuntuna, Kajelos, Huaruqueros de Sandía, Diablada, Artesanías de Totorá, tejidos y cerámica. Café en sus diferentes presentaciones. En coordinación con la productora “Reportaje al Perú”, emitido por TV PERU, se realizó fotografías y filmaciones en Chucuito, Chimu, Juli, Pomata, Acora, Yunguyo, C.P. de Luquina, parte de la ruta aimara y se difundió en el canal TV PERU, y con América TV y Canal N, se transmitió en vivo desde la Plaza de Armas de la ciudad de Puno, para mostrar la gastronomía de Puno, presentación de platos a base de trucha.
 - Se desarrolló el curso de Barismo para prestadores de servicio turístico – Cafeterías organizado como antesala a la Feria Internacional de Cafés Especiales – FICAFE Puno 2023 en la ciudad de Puno, se contó con la presencia de empresarios y público en general de nivel nacional e internacional.
 - Participación en la organización de la Rueda de Negocios Internacional – FICAFE 2023, llevado a cabo en las instalaciones de la Universidad Nacional del Altiplano.
 - En el mes de mayo se ha participado en 01 feria regional con 01 empresa exportadora.
 - En el sistema nacional del Inventario de Recursos Turísticos en la región Puno se tiene registrados 336 recursos, 19 Azángaro, 32 Carabaya, 49 Chucuito, 07 El Collao, 12 Huancané, 24 Lampa, 18 Melgar, 14 Moho, 76 Puno, 18 S.A. de Putina, 10 San Román, 24 Sandía y 33 Yunguyo, pudiendo verificar la información en la Web, SIGMINCETUR.
 - Asesoramiento para el fomento de infraestructura e instalaciones de servicio turístico con estándares de calidad a, 59 hospedajes, 65 restaurantes y 4 municipalidades.
 - Se registró en el directorio de servicio turístico a 73 establecimientos de hospedaje, 12 agencias de viaje, 28 guías de turismo y 9 restaurantes.
 - Plan de Ecoeficiencia 2023 de la DIRCETUR.



- Se formalizo a 1821 artesanos, asociaciones artesanales en la región Puno, a través de la inscripción en el RNA, se atendió 367 modificaciones y/o actualizaciones y 520 constancias de inscripción en el RNA.
- Capacitación a 1629 beneficiarios artesanos y representantes de gobiernos locales y DIRCETURS en temas como: “Formalización, Constitución ,Organización de Gremios Artesanales”, “Innovación Artesanal Sublíneas, Textiles Camélidos Sudamericanos”, articulación entre la “Artesanía y el Turismo”, “Modelos Asociativos y sus beneficios para el Desarrollo de la Actividad Artesanal”, “Propiedad Intelectual, Marcas, Denominaciones de Origen Aplicado a la Artesanía”, “Formalización Tributaria para el Desarrollo de la Micro y Pequeña Empresa Artesanal”, curso “Estrategias para la Reactivación del Sector Artesanal”, “Recuperaciones de Técnicas de Textiles Ancestrales”, “Aplicación de Materias Primas para el Mejoramiento del Teñido Natural”, sistema de “Registro Nacional del Artesano – RNA”, correcta aplicación de las bases del concurso Somos Artesanía 2023, Taller “Tejido a Mano Modulo Intermedio y Avanzado”, Taller “Registro Nacional del Artesano”, Tejido Plano a Telar Nivel Básico, intermedio y avanzado, curso taller de capacitación “Fortalecimiento del Registro Nacional del Artesano”, “Servicio de Capacitación en Diseño de Prendas Artesanales”.
- Supervisión a 22 talleres artesanales de productos textiles, producción en tejido de punto, tejido plano a telar ubicados en la ciudad de Puno y Juliaca.
- Co - organización de la Expoferia “Puno es Artesanía”, por el “Dia de la Madre”, participaron 120 artesanos representantes de asociaciones artesanales.
- Co - organización de la “I Feria Regional de la Mype Puneña 2023”, en el parque José Carlos Mariátegui, con 24 artesanos representantes de asociaciones artesanales de productores de confecciones de prendas de vestir a base de fibra de alpaca.
- Organización y desarrollo del Circuito Turístico Artesanal Puno Juliaca Pucara, con 28 asistentes (artesanas presidentas de asociaciones artesanales).
- Co - organización de la Feria Artesanías del Perú – Puno, por fiestas patrias; con 30 participantes, artesanos, asociaciones artesanales y empresas del sector artesanal.
- Organización y ejecución del XXV Concurso “Maestro Regional de la Artesanía Región Puno – 2023”, premio otorgado por el “Centro de Innovación Tecnológicas de los Camélidos Sudamericanos CITE C.S. Puno”, como “Maestro Regional de la Artesanía región Puno – 2023”, Sr, Julián Franklin Mamani Luque, en la línea artesanal cerámica.
- Co - organización y participación en la feria “La Magia de la Navidad”, habiendo participado 25 representantes de organizaciones artesanales de la región Puno.
- Elaboración, publicación y distribución del bifolio de políticas del sector artesanía, conjuntos entre el sector público y privado representado por los gremios artesanales, difundido a nivel de los artesanos, gremios artesanales e instituciones públicas y privadas.
- De enero a noviembre del 2023, a nivel nacional, el valor de nuestro comercio exterior de bienes creció por 2° mes consecutivo (+4,5% en octubre y +1,1% en noviembre). Las exportaciones de la región Puno (Enero – Noviembre) creció en -0.1% y en noviembre presenta una variación de 82.2% respecto al año anterior, por la mayor venta de oro (149.7%), estaño (-7.4%), y mayor venta de quinua en grano (28.5%) respecto al año 2022.
- Se desarrollo 26 eventos de capacitación en temas de comercio exterior, con participación de 473 asistentes.
- Se han realizado (02) asistencias técnicas, para ferias y temas de ruedas de negocio para la negociación con 06 organizaciones beneficiarias y 17 beneficiarios.
- Participación en 01 misión tecnológica comercial y rueda de negocios en Italia y Francia, organiza por PROMPERU, con la participación de 01 empresa exportadora.

- Participación en 22 reuniones con la mesa de quinua, MINCETUR, PROMPERU, GORE Puno, COREMYPE y otros.
- Elaboración y actualización del directorio de Empresas Exportadoras de la región Puno, presentada en abril del 2023.
- Elaboración del boletín estadístico de comercio exterior periodo 2018 - 2022. Presupuesto Multianual 2023 – 2025.
- Sistematización y formulación del POI Multianual 2024 – 2026 en el aplicativo CEPLAN V.01 y tramitado a las instancias correspondientes del Gobierno Regional Puno.
- Memoria Anual año fiscal 2022 formulada y tramitada al Gobierno Regional Puno.
- Elaboración del informe de evaluación de resultados del PEI 2021 – 2025.
- Desarrollo y avances de la implementación del proceso de ascenso interno de la DIRCETUR Puno.
- Manual de Operaciones aprobado con Decreto Regional N° 07-2023-GR PUNO/GR.

5.13.3. Dirección Regional de Energía y Minas

Según el Plan Operativo Institucional (POI) en materia de energía, minas e hidrocarburos durante el año 2023, y se tiene los siguientes productos y resultados:

- 22 mineros formalizados mediante el proceso extraordinario.
- 01 mineros formalizados mediante el proceso ordinario.
- 10189 expedientes ingresados y tramitados por la DREM Puno.
- 3294 comunicaciones enviadas a las diferentes entidades.
- 1314 acciones de coordinación dentro de la provincia de Puno, para cumplir con la programación de las metas asignadas a la DREM Puno.
- 02 transferencias de presupuesto gestionadas por la DREM Puno.
- 17 proyectos mineros capacitados en el marco del proceso de formalización minera.
- 98 claves extranet entregados al usuario.
- 86 autorizaciones de maquinaria para uso minero.
- 134 acciones de fiscalización minera en seguridad y salud ocupacional.
- 66 inspecciones inopinadas.
- 67 expedientes de instrumentos de gestión ambiental de hidrocarburos aprobados.
- 103 resoluciones directorales emitidas para la actividad de hidrocarburos.
- 40 expedientes de estudios ambientales aprobados para proyectos de electrificación rural en el departamento de Puno.
- 06 resoluciones emitidas en la actividad de proyectos eléctricos.
- 134 acciones de fiscalizaciones ambientales ejecutadas.
- 73 inspecciones técnicas no programadas.
- 29 fiscalizaciones ambientales ejecutadas.

5.13.4. Dirección Regional Agraria

Es la responsable de formular, ejecutar, dirigir, controlar y administrar los planes y políticas regionales en materia agraria y según lo programado en el Plan Operativo Institucional, ha obtenido los siguientes logros y resultados:

- Gestión de la declaratoria de necesidad e interés público la implementación de proyectos, acciones y actividades coordinadas para la reducción del riesgo ante el déficit hídrico en la región Puno, aprobado por Ordenanza Regional N° 011-2023-GRP-CRP.
- Se brindó asistencia técnica y capacitación a 310 productores en sistemas de gestión de la calidad, en 16 escuelas de campo (ECAs).

- Gestión de la declaratoria en situación de emergencia el sector agrario y riego en la región Puno, en el marco de las funciones y competencias establecidas a fin de menguar la problemática del sector agrario, mediante la ordenanza regional N° 013-2023-GRP-CRP.
- Entrega a las agencias agrarias localizadas de las 13 provincias de la región Puno un total de 1,500 kits veterinarios consistentes en vitaminas, antiparasitarios y antibióticos, también 5,000 kilos de abono foliar para el almacenaje y atención sanitaria a consecuencia de las emergencias producidas por factores climatológicos, 53,000 kg de alimento balanceado (vacuno, ovino y camélidos), y entrega de 70,000 kg de semilla de avena forrajera.
- Se capacitó a 72 organizaciones de productores para el fortalecimiento organizacional a través de 21 planes de asistencia técnica y capacitación, en temas organizativos, empresariales, comerciales, protocolos de la calidad, inocuidad de los alimentos, manejo de herramientas contables, tributarias y planes de negocio.
- Formalización de 11 organizaciones nuevas de productores con fines comerciales, inscritas en registros públicos, mediante 38 eventos de sensibilización y acompañamiento a los productores y 33 eventos en temas de asociatividad en cooperativas agrarias.
- 07 planes de negocio que permiten a las organizaciones acceder a incentivos económicos para co-financiar sus actividades; aprobado por PROCOMPITE y AGROIDEAS, que les permiten acceder a incentivos económicos por un monto de S/. 1,608,701.68.
- 2,838.90 toneladas, valorizados en S/. 7,555,692.26 de productos agrícolas y pecuarios: primarios, con valor agregado, transformados, articulados al mercado, por 153 organizaciones de productores.
- Se realizó 26 ferias agropecuarias calendarizadas a nivel nacional y 20 “AGROMERCADOS”, en las agencias agrarias, para promover el abastecimiento directo de productos agropecuarios y fortalecer la articulación del gobierno local, y entidades públicas y privadas del sector agrario, como estrategia de reactivación económica.
- 4,775 productores agrarios, fueron sensibilizados para el aprovechamiento del recurso hídrico para uso agrario mediante 64 asistencias técnicas, 39 eventos de sensibilización y 62 eventos de capacitación.
- Colocación de 25,000 plántones en 25 hectáreas reforestadas en la región Puno.
- En campaña agrícola 2021 - 2022, han resultado indemnizables 374 sectores estadísticos, con una superficie de 10,740.28 has, por un monto de S/. 8,529,022.40, beneficiando a 46,963 productores.
- En diciembre se registró a nivel regional 207,151 productores agropecuarios, que es el 96.53%, de un aproximado de 215,000 productores según el IV Censo Agropecuario 2012.
- 151 productores alpaqueros capacitados recibieron asistencia técnica en adopción de paquetes tecnológicos.
- Selección, identificación y registro de alpacas y llamas seleccionados en diferentes libros. 1,917 fueron registrados en el libro LAI de alpacas, 56 en LAP de alpacas, 20 registro genealógico en LAD de alpacas y 45 registros genealógicos en LAI de llamas. Como resultado se emitieron un total de 800 certificados de identificación de alpacas registradas.
- 143 chaccus tradicionales ejecutados, capturándose 19,602 vicuñas, se esquilieron 8,045 cabezas de vicuñas en forma manual y mecanizada, se obtuvo 1,477.257 kg de fibra.
- 1857 levantamientos topográficos hasta la etapa 9 del proceso de formalización y titulación, quedando expeditos para solicitar su inscripción en la SUNARP, 33,000 títulos entregados mediante el convenio con el PI “Catastro, Titulación y Registro de Tierras Rurales en Perú, Tercera Etapa – PTRT3” y 01 comunidad campesina titulada, 02 comunidades campesinas fueron reconocidas mediante Resolución Directoral.

5.14. GERENCIA REGIONAL DE DESARROLLO SOCIAL

Durante el año 2023, se desarrolló acciones de dirección, articulación, monitoreo y supervisión a las dependencias a su cargo y a través de sus subgerencias ha ejecutado las actividades programadas en el Plan Operativo Institucional, lográndose los siguientes resultados:

- 01 evento de capacitación para servidores del Gobierno Regional Puno sobre la prevención y atención de la violencia de género y acoso sexual; en noviembre, se realizó el Foro de prevención, erradicación y atención de la violencia contra las mujeres y los integrantes del grupo familiar.
- Participación como ponente en la reunión de defensorías municipales del niño, niña y adolescente de la región Puno, así como la validación del plan de trabajo y cronograma de actividades del CCONNA.
- 331 víctimas y afectados por la política social, dentro del módulo de Registro Único de Víctimas (RUV) se envió 08 expedientes a Lima; se hizo la solicitud de 83 certificados RUV y recibido 72.
- Seguimiento a las víctimas de violencia política sobre el caso de Juliaca, Carabaya y Puno.
- Conversatorio por el Día Internacional de la Eliminación de la Violencia contra la Mujer.
- Ejecución de 11 proyectos: 04 proyectos de inversión y 07 proyectos IOARR, las mismas que iniciaron su ejecución paulatinamente durante el año 2023.
- Desarrollo y demostración del Quqawi más largo del mundo.
- Asesoramiento y asistencia técnica sobre la creación del CCONNA a los municipios de las provincias del departamento de Puno.
- Emisión de 12 informes técnicos y/u opiniones técnicas sobre diferentes materias, como son: creación de universidades, institutos superiores técnicos, suscripción de convenios.
- Supervisión y charlas de capacitación a las OMAPED (Oficina Municipal de Atención a las Personas con Discapacidad), sobre derechos de las personas con discapacidad (PCD).
- Marcha de sensibilización por el Día Nacional de Personas con Discapacidad.
- Monitoreo, supervisión, evaluación y control del programa articulado nutricional; actividad programada con cargo al Fondo de Estímulo al Desempeño (FED), para el seguimiento de acuerdos y compromisos de los indicadores del convenio FED, con el sector educación, salud y vivienda.
- Implementación de 03 procesos de articulación territorial establecida como meta a través de la Instancia de Articulación Territorial (IAR).
- Implementaron acciones de asistencia técnica a gobiernos locales del pacto regional, alcanzando el 50% de distritos frente al 45% que se requería como meta.
- Socialización de información relevante con los distritos que suscribieron el pacto regional en una (01) sesión de la IAR, identificando los nudos críticos para la solución, proponiendo los acuerdos que se registraron en acta de sesión de la IAR.

5.14.1. Dirección Regional de Educación

De conformidad a las competencias y funciones, así como las acciones programadas en el Plan Operativo Institucional del 2023, se logró siguientes productos y resultados:

- Especialista de las 14 Unidades de Gestión Educativa Local empoderados para orientar los procesos de planificación, medicación y evaluación de los aprendizajes en sus territorios, fortalecidos en el uso de herramientas y recursos tecnológicos para la gestión de aprendizajes y construcción de instrumentos.
- Pago oportuno de remuneraciones al 99% de docentes y administrativos del sector.

- 100% de direcciones y jefaturas de oficinas de la Dirección Regional de Educación empoderados en la implementación de planes de cumplimiento para licenciamiento institucional al grupo I del cronograma del MINEDU (Azángaro, Juli y Juliaca).
- Atención oportuna de las plazas requeridas de acuerdo al cuadro de distribución de horas 2023 de los institutos de educación superior no universitaria del ámbito de la Dirección Regional de Educación Puno.
- Gestión de mayores recursos presupuestales para atender las necesidades educativas a nivel regional.
- Implementación de la nueva estructura organizacional aprobado en el Manual de Operaciones, con la finalidad de fortalecer el cambio de la estructura organizacional para la implementación de la Dirección Regional de Educación Puno.
- Distribución oportuna de material educativo en el 99% de instituciones educativas para el inicio del año, así como recursos informáticos proporcionados por el MINEDU.

5.14.2. Dirección Regional de Salud

En el marco de las competencias, funciones y el Plan Operativo Institucional 2023, esta dirección regional presenta los siguientes productos y resultados:

a. Salud Materno Neonatal

- Disminución de la muerte materna en relación al año 2022.
- Incremento de las gestantes suplementadas al 56.7%.
- Disminución de la anemia en gestantes a un 20.5%
- Disminución de gestantes adolescentes de 786 en el año 2022 a 540 para el 2023.

b. Productos Específicos para el Desarrollo Infantil Temprano

- Se incremento la lactancia materna exclusiva en el menor de 6 meses de 78.8 a 81.2%.
- Se logro disminuir los casos de EDA en menores de 36 meses de 21.3% a 16.1%.
- En menores de 36 meses se incrementó la cobertura de vacuna de acuerdo a su edad de 33,2 a 46,1.

c. Prevención y Control del Cáncer

- Mujeres de 25 a 64 años tamizadas en cáncer de cuello uterino con examen de PAP con una cobertura de 88.40 %.
- Mujeres de 40 a 69 años tamizadas con examen de mamas para detección de cáncer con una cobertura del 98.7 %.
- Porcentaje de Personas de 50 a 70 años de edad que se han realizado prueba de tamizaje de cáncer de colon-recto tuvo una cobertura de 74.4 %.
- Funcionamiento de quimioterapia en el Hospital Regional Manuel Núñez Butron.

d. Programa de Metaxenicis y zoonosis

- En cuanto a la Vacunación Canina se llegó a coberturar el 86%.
- Se logro controlar el brote de dengue en el distrito de San Gaban de la provincia de Carabaya y Distrito de San Pedro de Putina Punco de la provincia de Sandia reduciéndose en 1 caso por semana epidemiologia.
- Disminución del índice aé dico de alto a mediano gracias a brigadas y personal de salud.
- Se hizo acciones de prevención del dengue de san gaban con la municipalidad y aperturar presupuesto para la intervención de recojo de criaderos de sancudo.

e. Promoción de la Salud

- Incremento del porcentaje de familias con niños, gestantes, puérperas, adolescente, adultos que ha recibido consejería en visita domiciliaria.
- Articulación inter sectorial, para el abordaje de las determinantes sociales de la salud, con Programas sociales del MIDIS.
- Convenio inter institucional con la Dirección Regional de Educación, para el fortalecimiento de las intervenciones en salud escolar, como la capacitación a docentes de las instituciones educativas de la educación básica regular.
- Contar con comités multisectoriales de salud activos, conducidos por las autoridades de los gobiernos locales.
- Más del 50% de municipalidades en el programa de incentivos municipales, con el Compromiso 1: Mejora del estado nutricional de los niños menores de 12 meses, para la prevención y reducción de la anemia. Contando con recursos financieros en el Programa Presupuestal de Desarrollo Infantil Temprano (DIT).
- Agentes comunitarios activos en los establecimientos de salud, que fortalecen la participación comunitaria de salud.

5.14.3. Dirección Regional de Trabajo y Promoción del Empleo

En el marco de sus competencias y funciones encomendadas y la programación de actividades establecidas en el Plan Operativo Institucional, esta dirección regional logro los siguientes productos y resultados:

- 2727 ciudadanos/as atendidas en absolución de consultas en materia laboral, mediante plataforma de atención al ciudadano.
- 1161 personas capacitadas en materia laboral en la modalidad presencial y virtual.
- 3322 formalizaciones de la fuerza laboral realizadas.
- 30472 servicios de intermediación laboral realizados.
- 660 contratos registrados de mano de obra nacional, modalidad y parcial.
- 37 acciones ejecutadas para el registro sindical, cambio de junta directiva y modificación de estatutos de servidores públicos y privados.
- 2762 personas nuevas inscritas en el registro nacional de trabajadores en construcción civil (RETECC).
- Aprobación del Reglamento Interno de Seguridad y Salud en el Trabajo para la Dirección Regional de Trabajo y Promoción del Empleo.
- 07 “Libro de registro de incidentes y accidentes de trabajo” aprobados, 07 “Libro de actas de comité de seguridad y salud en el trabajo” y el “Libro de calderos y equipos de presión”.
- 50 audiencias de conciliaciones ejecutadas.
- 164 registros en defensa legal gratuita al público.

5.14.4. Archivo Regional Puno

Esta instancia durante el ejercicio fiscal 2023 ha realizado actividades programadas en el Plan Operativo Institucional, lográndose obtener los resultados siguientes:

- 14.10 metros lineales de acervo documentario organizado, que es el 25.67% de la meta programada.
- 11,185 servicios prestados a usuarios externos en la expedición de copias de escrituras públicas, partidas de registro civil, expedientes judiciales, constancias, exhibiciones, anotaciones marginales, acreditaciones y autorizaciones para SUNARP y absolución de

consultas de usuarios en temas relacionados a la documentación que se custodia en la institución. El logro es haber alcanzado el 89.04% de la meta programada.

- 39,945 escrituras públicas ingresadas en la base de datos del fondo notarial, que representa el 133.15% de la meta programada.
- 49 informes técnicos sobre asesoramientos, supervisiones y capacitaciones a archivos de instituciones públicas de la región Puno, que representa el 98% de la meta programada.
- 108 acciones de gestión administrativa en Recursos Humanos, Tesorería, Abastecimiento y Contabilidad que es el 100% de la meta programada.
- 18 documentos técnicos de Gestión Institucional como: Elaboración del Plan Operativo Multianual, Presupuesto Institucional Multianual, evaluaciones y seguimiento de actividades operativas y otros documentos de gestión institucional que representa el 90% de la meta programada.

5.14.5. CAR Aldea Infantil – Virgen de la Candelaria

La Adela Infantil de acuerdo al POI se ha programado acciones para la atención de la primera infancia y servicio integral de niñas y niños menores de 12 años de edad, que se encuentran en estado de abandono físico, moral y orfandad dentro del ámbito territorial de la región Puno, lográndose obtener los siguientes productos:

- Durante el ejercicio presupuestal del 2023, se ha logrado acoger una población total de 56 albergados, entre niñas y niños, distribuidos en 06 casas hogar, a cargo del personal PAP una madre sustituta por casa hogar, quienes atienden sus necesidades afectivas, emocionales, físicas, alimentarias, vestido, calzado, educación, salud y recreación.
- Ejecución presupuestal al 99.22% del total del presupuesto asignado, lo que permitió realizar acciones programadas en el Plan Operativo Institucional (POI) para el año del 2023 por medios de sus equipos de: gestión administrativa, trabajo social, educadora, psicología, enfermería y el personal de apoyo (mamas sustitutas).
- Se ha logrado la habilitación del saldo del presupuesto del proyecto de Mejoramiento de los Servicios Asistenciales de la Aldea Infantil “Virgen de la Candelaria” hasta por un monto de S/. 846,424.00 para la conclusión del mencionado proyecto, y esta la adquisición de un mini bus para transporte de pasajeros y con el resto del presupuesto se viene ejecutando la implementación del equipamiento en sus diferentes componentes y conclusiones en el mejoramiento de la infraestructura.
- Se hizo el seguimiento y control al rendimiento académico de las niñas y niños albergados del nivel inicial, primaria y secundaria, lográndose su promoción satisfactoriamente.
- Se ha logrado el desarrollo integral de las niñas, niños o adolescentes, en atención a sus necesidades y su interés superior.
- Se implementó el Plan de Trabajo Individual (PTI) de cada niño, niña o adolescentes determinado por el Juzgado de Familia o Mixto y la Unidad de Protección Especial (UPE) con la participación del equipo técnico del CAR.
- Se ha viabilizado la reintegración familiar a través del acogimiento familiar o la adopción de los menores, de acuerdo a las normas específicas del sector.
- Capacitación especializada y continua de los trabajadores; en temática de atención a las necesidades y garantías de derechos de las niñas, niños y adolescentes.
- Conservación de la infraestructura del CAR y obras complementarias para ofertar un servicio de calidad y calidez.
- Licencia de funcionamiento para el CAR por parte de la municipalidad del C.P de Salcedo.
- Ejecución de campaña de salud integral en coordinación con el centro de salud Chejoña.

- Fumigación de los ambientes del CAR y la obtención de la constancia de desinfección y fumigación correspondiente emitido por la Red de Salud Puno.
- Campaña de atención integral en coordinación con la Defensoría Municipal del Niño, Niña y Adolescente (DEMUNA).
- Limpieza, mantenimiento y refacción de las tuberías de agua provenientes del manantial con el apoyo del personal de medio libre del INPE Puno.
- Se ha gestionado la ejecución del afirmado de la vía de ingreso (carretera) al CAR en coordinación con la Municipalidad Provincial de Puno.
- Bautizo de menores del CAR en la Catedral Basílica de San Carlos Borromeo Puno.
- Se lograron realizar sesiones de taichi orientados al personal que labora en el CAR a cargo de la Sub Gerencia de Desarrollo de la Mujer, Niño, Adolescente y Adulto Mayor de la Municipalidad Provincial de Puno.
- Coordinaciones con el Centro de Salud Comunitario Alfredo Mendiguri para el tratamiento psicológico, terapias de lenguaje y terapias físicas.
- Capacitaciones en coordinación con las diversas instituciones de la provincia de Puno.

5.14.6. CAR Aldea Infantil – Niño San Salvador – Capachica

- En el año 2023, se acogió a 24 albergados, entre niñas y niños, distribuidos en 04 casas hogar, a cargo de la madre sustituta por casa hogar, atendiendo necesidades afectivas, emocionales, físicas, alimentarias, vestido, calzado, educación, salud y recreación.
- Se logro una ejecución presupuestal del 99.22%, y permitió realizar acciones programadas en el Plan Operativo Institucional (POI) para el año 2023 gracias a la gestión administrativa, trabajo social, educadora, psicología, enfermería y personal de apoyo (mamas sustitutas).
- Seguimiento y control al rendimiento académico de las niñas y niños albergados del nivel inicial, primaria, lográndose un porcentaje satisfactoriamente.
- Desarrollo integral de niñas, niños o adolescentes, en atención a sus necesidades.
- Se implementó el Plan de Trabajo Individual (PTI) de cada niño, niña determinada por el Juzgado de Familia o Mixto y la Unidad de Protección Especial (UPE) con la participación del equipo técnico del CAR.
- Se ha viabilizado la reintegración familiar a través del acogimiento familiar o la adopción de los menores, de acuerdo a las normas específicas del sector.
- Se ha realizado capacitación especializada y continua de los trabajadores; en temática de atención a las necesidades y garantías de derechos de las niñas, niños.
- Se realizo la campaña de salud integral con el centro de Salud de Capachica.
- Se realizo el traslado de un menor albergado para una intervención quirúrgica en la ciudad de Puno.
- Se logro el bautizo de los menores albergados en el CAR realizado en la Iglesia Niño San Salvador de Capachica.
- Se realizaron coordinaciones con el Centro de Salud Comunitario Alfredo Mendiguri para el tratamiento psicológico, terapias de lenguaje y terapias físicas.

5.15. GERENCIA REGIONAL DE INFRAESTRUCTURA

La Gerencia Regional de Infraestructura como órgano de línea, es responsable de ejercer funciones específicas sectoriales en materia de vialidad, transportes, comunicaciones, telecomunicaciones y construcción, así como conducir la formulación, programación, ejecución y control de proyectos y obras de inversión del Gobierno Regional Puno.

Principales logros alcanzados

Ha realizado la ejecución de proyectos y obras, enmarcadas dentro del Sistema Nacional de Programación Multianual y Gestión de Inversiones INVIERTE.PE, financiados mediante las fuentes de financiamiento: Recursos Ordinarios, Donaciones y Transferencias y Recursos Determinados, codificadas de acuerdo a programas presupuestales. Los logros alcanzados se detallan en el Título VI. "Logros de inversiones del Gobierno Regional Puno".

5.15.1. Dirección Regional de Transportes y Comunicaciones

Durante el año 2023 ha ejecutado el Programa Presupuestal 0138: Reducción del Costo, Tiempo e Inseguridad en el Sistema de Transporte la programación de inversiones y metas están enmarcados dentro del Programa Presupuestal 0138, siendo los siguientes:

- Mantenimiento rutinario y periódico de la Red Vial Departamental de Puno, pavimentada y no pavimentada con presupuestos de recursos ordinarios enmarcado al convenio 243-2023-MTC/21 y convenio 439-2023-MTC/21, entre provias descentralizado y Gobierno Regional Puno, promoviendo una mejor integridad y conectividad garantizado el nivel de transitabilidad de la red vial departamental, reduciendo costos de transporte y tiempo. En el cuadro siguiente se muestra los productos y resultados:

CUADRO 23

EJECUCIÓN FÍSICA Y FINANCIERA POR RUTAS

Principales Actividades	Ruta	Longitud	% Avance Ejecución Física	Ejecución Presupuestal
Mantenimiento Periódico Pavimentado	PU-111	64+820 km	73.12%	S/. 3,962,417.68
	PU-116			
Mantenimiento Periódico Pavimentado	PU-145	135+084 km	83.26%	S/. 6,289,331.59
	PU-148			
	PU-144			
	PU-110			
	PU-143			
	PU-142			
	PU-147			
Mantenimiento Rutinario Pavimentado	PU-111	10+048 km	69.87%	S/. 77,478.04
	PU-151			
Mantenimiento Rutinario No Pavimentado	PU-119	189+540 km	68.09%	S/. 1,286,815.76
	PU-137			
	PU-140			
	PU-138			
	PU-139			
	PU-110			
	PU-148			
	PU-141			
PU-109				

Fuente: Dirección de Caminos – Dirección Regional de Transportes y Comunicaciones Puno

La ejecución de las principales actividades se concluye con lo siguiente:

- **En Mantenimiento Periódico Pavimentado:** se ejecutó 64+820 Km., alcanzando la ejecución física del 73.26% con un presupuesto total de S/. 3,962,417.68.
- **En Mantenimiento Periódico No Pavimentado:** Se ejecuto 135+084 Km, alcanzando la ejecución física del 83.26%, con un presupuesto total de S/. 6,289,331.59.

- **En Mantenimiento Rutinario Pavimentado:** Se ejecuto 10+048 Km, alcanzando la ejecución física del 69.87 % con un presupuesto total de S/. 77,478.04.
- **En Mantenimiento Rutinario No Pavimentado:** Se ejecuto 189+540 Km, alcanzando la ejecución física del 68.09 % con un presupuesto total de S/. S/.1,286,815.76.
- 29,418 licencias de conducir de clase “A” expedidas, según clase y categoría, 9,319 son licencias nuevas, revalidaron 12,708 licencias de conducir, además se emitieron 2,158 licencias recategorizadas y, por último, se procesaron 5,233 licencias duplicadas.
- 1,840 autorizaciones a empresas de servicio público y privado de transporte terrestre de personas de ámbito regional, corresponde 331 por sustitución vehicular, 179 por incremento vehicular, 1274 por renovación de autorización, 17 autorizaciones nuevas, 09 modificaciones de autorización de ruta, finalmente 30 duplicados.
- Las distintas modalidades de servicio en su totalidad se lograron habilitar a 2,024 vehículos.
- 73 intervenciones de fiscalización de transportes, en provincias y distritos del departamento de Puno, con la finalidad de erradicar el transporte informal, así mismo, para el ejercicio fiscal 2023 fueron 634 actas de control complementario a ello se realizaron 151 informes para el PAS, 27 reportes de accidentes de tránsito y 132 resoluciones de sanciones.
- Jornadas de capacitación sobre reducción de puntos, educación en tránsito y seguridad vial, a escolares, profesores, conductores, transportistas, autoridades gerentes, inspectores, llegando a capacitar a 12,290 personas durante el ejercicio fiscal 2023.

CUADRO 24

ACTIVIDADES PREVENTIVAS Y DE SENSIBILIZACIÓN

Actividades	Total
Personas Capacitadas	12,290
Reuniones con Autoridades (Actividades y planes de Seguridad Vial)	12
Campañas de Sensibilización	01
Marchas de Sensibilización	12
Talleres “Caminemos Seguros”	03

Fuente: Unidad de Educación Vial – Dirección Regional de Transportes y Comunicaciones Puno

- Implementación del Módulo de Control de Pago de Planillas Web - MCPP WEB, para la formulación y validación de planillas del personal activo y pensionista.
- Registro mensualizado de enero a diciembre la captación en la fuente de financiamiento de Recursos Directamente Recaudados, con la finalidad de consolidar los fondos públicos.
- Plan Anual de Adquisiciones y Contrataciones de la Dirección Regional de Transportes y Comunicaciones debidamente aprobado.
- Se ha efectuado la revisión y validación de los Términos de Referencia (TDR), para los procesos de convocatorias y requerimientos de bienes y servicios.
- Se ha realizado la depuración y sinceramiento contable.
- La toma de inventario físico del periodo año 2023.
- Se ha logrado ejecutar al 40% en la recepción de archivos (organización y clasificación) de documentos de las diferentes unidades orgánicas de la DRTCP.
- Implementación de 12 transmisiones de TV en Banda I y II de baja potencia.
- Mantenimiento de sistemas puesta a tierra en localidades como Chijichalla, distrito de llave provincia el Collao, localidad de Acari, distrito de Yunguyo, provincia de Yunguyo.
- Se han ejecutado 07 liquidaciones de servicios de mantenimientos periódicos 2022.
- Monitoreo del espectro radioeléctrico, en los distritos de Putina, Huanané y Macusani.
- Monitoreo de radiaciones no ionizantes (RNI), se ha intervenido en los diferentes lugares como, Centro de Salud de Vilquechico y Plaza de Armas de Moho.

- Monitoreo de banda aeronáutica, a la infraestructura de antenas de control del Aeropuerto “Inca Manco Capac”- Juliaca, exteriores del aeropuerto.
- 60 capacitaciones, logrando capacitar a 4,900 personas, en toda la región de Puno dirigido a la población estudiantil, docentes, población beneficiaria de los sistemas CPACC, PACC y sistemas HF, y autoridades interesadas en la conectividad y acceso a la tecnología.
- 17 informes técnicos emitidos para el otorgamiento de permisos de operación en transporte lacustre de pasajeros y transporte turístico.
- 15 informes técnicos emitidos de incremento y/o reducción de flota naviera en transporte lacustre de pasajeros y transporte.

Dirección Regional de Vivienda, Construcción y Saneamiento

- Habilitación de agua potable y saneamiento básico, y apertura y nivelación de calles y canchas deportivas, con maquinaria de la Dirección Regional de Transportes y Comunicaciones en el Programa Techo Propio TEPRO San Felipe I Etapa ubicado en el Centro Poblado de Yanamayo.
- Ejecución del replanteo de habilitación urbana; con colocación de hitos de concreto en el Programa Techo Propio TEPRO San Felipe II Etapa ubicado en el Centro Poblado de Yanamayo.
- Programas Techo Propio TEPRO Ayaviri I Etapa: esta urbanización cuenta en forma parcial la electrificación a interés de socios que viven en la urbanización y se están realizando trámites de agua y saneamiento.
- Programas Techo Propio TEPRO Ccacachi (Distrito Juliaca): se ha continuado realizando acciones respecto a los tramites los estudios de electrificación, en la Municipalidad Distrital de San Miguel, lográndose el financiamiento para la elaboración del expediente técnico de electrificación de nuestra urbanización y urbanizaciones aledañas.

5.16. GERENCIA REGIONAL DE RECURSOS NATURALES Y GESTIÓN AMBIENTAL

En el marco de sus competencias, funciones y en atención al Plan Operativo Institucional 2023, se desarrolló acciones de desarrollo con competencias funcionales, los productos y resultados son los siguientes:

- Realización de 04 eventos de capacitación especializada para la gestión del cambio climático a nivel de sectores y organizaciones representativas.
- 04 documentos técnicos de información especializada de ZEE para elaborar instrumentos de gestión institucional regional y local.
- 01 documento técnico de conformación del sub comité de la Cuenca Inambari-Tambopata.
- 01 documento técnico del Plan de Gestión del Consejo de Recursos Hídricos de la Cuenca Titicaca.
- 01 documento técnico de delimitación del Consejo de Recursos Hídricos de Cuenca Titicaca.
- 01 documento técnico de conformación del grupo impulsor para la creación del Consejo de Recursos Hídricos de la Cuenca AAA Puno - Madre de Dios.
- 01 documento formulado del plan de gestión del Consejo de Recursos Hídricos de Cuenca Titicaca.
- 06 instituciones públicas implementan y reportan medidas de enfoque de ecoeficiencia.
- 296 registros de información ambiental sistematizada y registrada en la Web del Sistema de Información Ambiental Regional-SIAR.
- Realización de 06 reuniones de trabajo de la Comisión Ambiental Regional CAR.

- Plan anual de fiscalización ambiental regional (PLANEFA 2024 concluido y aprobado para su registro en la plataforma virtual del OEFA aprobado con Resolución Ejecutiva Regional N° 146 -2023-GR-PUNO/GR.
- 04 documentos técnicos de monitoreo participativo de la calidad de agua superficial conjunta con ANA-AAA XI TITICACA, PELT, DIRESA Y DISA.
- 04 documentos técnicos de participación en talleres y audiencias públicas de estudio de impacto ambiental.

5.17. DIRECCIÓN DE ESTUDIOS DE PRE INVERSIÓN

Es la encargada de realizar los estudios de Pre Inversión como: las fichas técnicas simplificadas, fichas técnicas estándar, perfiles e inversiones de optimización, ampliación marginal, reposición y rehabilitación (IOARR), corresponde a la fase de formulación y evaluación en el marco del Sistema Nacional de Programación y Gestión de Inversiones (INVIERTE.PE), los productos logrados son:

- 15 proyectos de Inversión viabilizados.
- 10 inversiones de optimización, ampliación marginal, reposición y rehabilitación (IOARR) aprobados.
- 05 proyectos de inversión se encuentran en registro en el banco de inversiones.
- 18 proyectos de inversión se encuentran en evaluación.
- 52 proyectos de inversión se encuentran en formulación.

**CUADRO 25
PROYECTOS DE INVERSIÓN VIABLES Y ACTIVOS**

ÍTEM	CÓDIGO ÚNICO DE INVERSIÓN	NOMBRE DE LA INVERSIÓN	MONTO VIABLE	FUNCIÓN	SITUACIÓN	ESTADO DE LA INVERSIÓN	FECHA DE VIABILIDAD
1	2592407	MEJORAMIENTO DE LOS SERVICIOS OPERATIVOS O MISIONALES INSTITUCIONALES EN LA OFICINA DE EQUIPO MECÁNICO DEL GOBIERNO REGIONAL PUNO, DISTRITO DE PUNO, PROVINCIA DE PUNO, DEPARTAMENTO DE PUNO	S/. 170,222,252.94	PLANEAMIENTO, GESTIÓN Y RESERVA DE CONTINGENCIA	VIABLE	ACTIVO	04/05/2023
2	2585923	MEJORAMIENTO DEL SERVICIO DE EDUCACIÓN PRIMARIA EN LA I.E. 71016 MARIA AUXILIADORA DISTRITO DE JULIACA, PROVINCIA DE SAN ROMAN, DEPARTAMENTO DE PUNO	S/. 22,246,292.39	EDUCACIÓN	VIABLE	ACTIVO	01/06/2023
3	2585541	CREACIÓN DEL SERVICIO DE TRANSITABILIDAD VIAL INTERURBANA EN EL PUENTE CARROZABLE SANTA ROSA DE HUAYLLATA ENTRE LOS DISTRITOS DE ILAVE Y PILCUYO, DISTRITO DE ILAVE, PROVINCIA EL COLLAO, DEPARTAMENTO DE PUNO.	S/. 23,657,737.80	TRANSPORTE	VIABLE	ACTIVO	05/07/2023
4	2585398	CREACIÓN DEL SERVICIO DE TRANSITABILIDAD VIAL INTERURBANA EN EL PUENTE CARROZABLE CAMPUCO ENTRE EL DISTRITO DE SANTIAGO DE PUPUJA Y ARAPA, DISTRITO DE SANTIAGO DE PUPUJA, PROVINCIA DE AZÁNGARO, DEPARTAMENTO DE PUNO.	S/. 12,321,268.54	TRANSPORTE	VIABLE	ACTIVO	05/07/2023
5	2585395	MEJORAMIENTO DEL SERVICIO DE ATENCIÓN DE SALUD BÁSICOS EN CAPACHICA, DISTRITO DE CAPACHICA, PROVINCIA DE PUNO, DEPARTAMENTO DE PUNO.	S/. 34,839,869.43	SALUD	VIABLE	ACTIVO	06/07/2023
6	2578405	MEJORAMIENTO Y AMPLIACIÓN DEL SERVICIO DE ATENCIÓN DE SALUD BÁSICOS EN CHUPA – CHUPA, DISTRITO DE CHUPA, PROVINCIA DE AZÁNGARO, DEPARTAMENTO DE PUNO.	S/. 46,825,300.72	SALUD	VIABLE	ACTIVO	13/07/2023
7	2585543	MEJORAMIENTO Y AMPLIACIÓN DEL SERVICIO DE EDUCACIÓN SUPERIOR TECNOLÓGICA EN EL INSTITUTO DE EDUCACIÓN SUPERIOR TECNOLÓGICO PÚBLICO ACORA, DISTRITO DE ACORA, PROVINCIA DE PUNO, DEPARTAMENTO DE PUNO.	S/. 15,308,751.08	EDUCACIÓN	VIABLE	ACTIVO	13/07/2023



8	2594994	MEJORAMIENTO Y AMPLIACIÓN DEL SERVICIO DE ATENCIÓN DE SALUD BÁSICOS EN ASILO, DISTRITO DE ASILO, PROVINCIA DE AZÁNGARO, DEPARTAMENTO DE PUNO.	S/. 38,285,862.93	SALUD	VIABLE	ACTIVO	27/09/2023
9	2603155	MEJORAMIENTO DE LOS SERVICIOS DE APOYO AL DESARROLLO PRODUCTIVO EN 37 UNIDADES PRODUCTORAS, 37 DISTRITOS DE 11 PROVINCIAS DEL DEPARTAMENTO DE PUNO.	S/. 28,022,883.92	PLANEAMIENTO, GESTIÓN Y RESERVA DE CONTINGENCIA	VIABLE	ACTIVO	27/09/2023
10	2597167	MEJORAMIENTO DEL SERVICIO DE ATENCIÓN DE SALUD BÁSICOS EN COAZA, DISTRITO DE COASA, PROVINCIA DE CARBAYA, DEPARTAMENTO DE PUNO.	S/. 26,977,537.36	SALUD	VIABLE	ACTIVO	27/09/2023
11	2591732	MEJORAMIENTO DEL SERVICIO DE TRANSITABILIDAD VIAL INTERURBANA EN EL TRAMO DESAGUADERO (EMP PE-36C) PUENTE CARANCAS - HUANOCCOLLO, DISTRITO DE DESAGUADERO, PROVINCIA DE CHUCUITO, DEPARTAMENTO DE PUNO	S/. 21,433,845.19	TRANSPORTE	VIABLE	ACTIVO	27/09/2023
12	2606768	CREACIÓN DE LOS SERVICIOS OPERATIVOS O MISIONALES INSTITUCIONALES EN LA INFRAESTRUCTURA CERRADA A LA CIRCULACIÓN VIAL DEL CENTRO DE EVALUACIÓN JULIACA DE LA DIRECCIÓN REGIONAL DE TRANSPORTES U COMUNICACIONES DEL GOBIERNO REGIONAL PUNO, DISTRITO DE JULIACA, PROVINCIA DE SAN ROMAN, DEPARTAMENTO DE PUNO.	S/. 6,596,365.16	PLANEAMIENTO, GESTIÓN Y RESERVA DE CONTINGENCIA	VIABLE	ACTIVO	27/09/2023
13	2603148	MEJORAMIENTO DE LOS SERVICIOS DE APOYO AL DESARROLLO PRODUCTIVO EN 19 UNIDADES PRODUCTORAS, 19 DISTRITOS DE 7 PROVINCIAS DEL DEPARTAMENTO DE PUNO.	S/. 32,573,750.14	PLANEAMIENTO, GESTIÓN Y RESERVA DE CONTINGENCIA	VIABLE	ACTIVO	17/11/2023
14	2585540	MEJORAMIENTO DEL SERVICIO DE TRANSITABILIDAD VIAL INTERURBANA EN LA CARRETERA PU-139 (HDA. POTONI) - SAN JOSE - COLLANA - EMP. PU-111-PUENTE YARAJA (AZANGARO) DISTRITOS DE POTONI, SAN JOSE DE LA PROVINCIA DE AZANGARO DEL DEPARTAMENTO DE PUNO.	S/. 188,995,060.78	TRANSPORTE	VIABLE	ACTIVO	23/11/2023
15	2603160	MEJORAMIENTO DE LOS SERVICIOS DE APOYO AL DESARROLLO PRODUCTIVO EN 4 UNIDADES PRODUCTORAS, 4 DISTRITOS DE LAS PROVINCIAS DE SANDIA, CARABAYA DEL DEPARTAMENTO DE PUNO.	S/. 14,315,023.60	PLANEAMIENTO, GESTIÓN Y RESERVA DE CONTINGENCIA	VIABLE	ACTIVO	19/12/2023

Fuente: Dirección de Estudios de Pre Inversión

CUADRO 26 IOARR VIABLES Y ACTIVOS

ÍTEM	CÓDIGO ÚNICO DE INVERSIÓN	NOMBRE DE LA INVERSIÓN	MONTO VIABLE	FUNCIÓN	SITUACIÓN	ESTADO DE LA INVERSIÓN	FECHA DE VIABILIDAD
1	2577453	REPARACIÓN DEL CERCO PERIMÉTRICO, EN EL (LA) SEDE DEL GOBIERNO REGIONAL DE PUNO (ODP SAN ROMAN) DISTRITO DE SAN MIGUEL, PROVINCIA SAN ROMAN, DEPARTAMENTO DE PUNO.	S/. 337,101.82	PLANEAMIENTO, GESTIÓN Y RESERVA DE CONTINGENCIA	APROBADO	ACTIVO	28/03/2023
2	2591028	REPARACIÓN DE PUENTE, EN EL (LA) PUENTE AZÁNGARO (PUKA CHUPA) DISTRITO DE AZÁNGARO, PROVINCIA AZÁNGARO, DEPARTAMENTO DE PUNO.	S/. 1,576,124.73	TRANSPORTE	APROBADO	ACTIVO	09/05/2023
3	2593683	REPARACIÓN DE PISTA DE ATLETISMO (COMPETENCIA); ADQUISICIÓN DE TORRES DE ILUMINACIÓN, EN EL (LA) ESTADIO ENRIQUE TORRES BELON DEL DISTRITO DE PUNO, PROVINCIA DE PUNO, DEPARTAMENTO DE PUNO.	S/. 7,255,625.30	CULTURA Y DEPORTE	APROBADO	ACTIVO	20/06/2023
4	2594831	REPARACIÓN DE OFICINA ADMINISTRATIVA, ADQUISICIÓN DE MOBILIARIO DE OFICINA, EN EL (LA) OFICINA DE CONSEJO REGIONAL DEL GOBIERNO REGIONAL DE PUNO, DISTRITO DE PUNO, PROVINCIA DE PUNO, DEPARTAMENTO DE PUNO.	S/. 216,555.70	PLANEAMIENTO, GESTIÓN Y RESERVA DE CONTINGENCIA	APROBADO	ACTIVO	03/07/2023
5	2611144	ADQUISICIÓN DE ANALIZADOR DE GASES Y ELECTROLITOS, ASPIRADOR DE SECRECIONES, BOMBA DE	S/. 16,332,658.89	SALUD	APROBADO	ACTIVO	22/09/2023



		INFUSIÓN Y COCHE DE PARO EQUIPADO, ADEMÁS DE OTROS ACTIVOS EN EL (LA) CARLOS MONJE MEDRANO DISTRITO DE JULIACA, PROVINCIA SAN ROMAN, DEPARTAMENTO DE PUNO.					
6	2611130	ADQUISICIÓN DE ANALIZADOR DE GASES Y ELECTROLITOS, ASPIRADORA DE SECRECIONES, BOMBA DE INFUSIÓN Y COCHE DE PARO EQUIPADO, ADEMÁS DE OTROS ACTIVOS EN EL (LA) MANUEL NIÑEZ BUTRÓN DISTRITO DE PUNO, PROVINCIA DE PUNO, DEPARTAMENTO DE PUNO.	S/. 16,053,397.13	SALUD	APROBADO	ACTIVO	22/09/2023
7	2613817	ADQUISICIÓN DE ECOCARDIOGRAFO, ARCO EN C, BOMBA DE INFUSIÓN Y EQUIPO ECÓGRAFO, ADEMÁS DE OTROS ACTIVOS EN SIETE ESTABLECIMIENTOS DE SALUD II. 1 A. NIVEL DEPARTAMENTAL (PUNO).	S/. 27,652,690.91	SALUD	APROBADO	ACTIVO	25/09/2023
8	2608728	REPARACIÓN DE AMBIENTE DE RESIDENCIA, ADQUISICIÓN DE EQUIPAMIENTO DE AMBIENTES DE BIENESTAR Y SERVICIOS GENERALES Y MOBILIARIO DE AMBIENTES DE BIENESTAR Y SERVICIOS GENERALES EN EL (LA) ALDEA INFANTIL NIÑO SAN SALVADOR DEL DISTRITO DE CAPACHICA, PROVINCIA DE PUNO, DEPARTAMENTO DE PUNO.	S/. 1,666,166.09	PROTECCIÓN SOCIAL	APROBADO	ACTIVO	04/10/2023
9	2623682	RENOVACIÓN DE AULA DE EDUCACIÓN SUPERIOR PEDAGÓGICA, LABORATORIO Y/O TALLER Y AMBIENTE COMPLEMENTARIO: REPARACIÓN DE CERCO Y/O PORTADA; ADEMÁS DE OTROS ACTIVOS EN EL (LA) INSTITUTO DE EDUCACIÓN SUPERIOR PEDAGÓGICO HUANCANE, DISTRITO DE HUANCANE, PROVINCIA DE HUANCANE, DEPARTAMENTO DE PUNO.	S/. 1,246,570.70	EDUCACIÓN	APROBADO	ACTIVO	21/12/2023
10	2627406	RENOVACIÓN DE AMBIENTE COMPLEMENTARIO, AULA DE EDUCACIÓN SUPERIOR PEDAGÓGICA Y CERCO PERIMÉTRICO, ADQUISICIÓN DE MOBILIARIO DE AULA DE EDUCACIÓN SUPERIOR PEDAGÓGICA, ADEMÁS DE OTROS ACTIVOS EN EL (LA) INSTITUTO DE EDUCACIÓN SUPERIOR PEDAGÓGICA PUBLICO JULI, DISTRITO DE JULI, PROVINCIA CHUCUITO, DEPARTAMENTO DE PUNO.	S/. 2,303,724.20	EDUCACIÓN	APROBADO	ACTIVO	27/12/2023

Fuente: Dirección de Estudios de Pre Inversión

CUADRO 27

PROYECTOS DE INVERSIÓN EN REGISTRO EN EL BANCO DE INVERSIONES

ÍTEM	DESCRIPCIÓN	CUI	FUNCIÓN	ESTADO DE LA INVERSIÓN
1	MEJORAMIENTO DEL SERVICIO DE ATENCIÓN DE SALUD BÁSICOS EN MAÑAZO, DISTRITO DE MAÑAZO, PROVINCIA DE PUNO, DEPARTAMENTO DE PUNO.	2603161	SALUD	REGISTRO EN EL BANCO DE INVERSIONES
2	MEJORAMIENTO DEL SERVICIO DE TRANSITABILIDAD VIAL INTERURBANA EN LA CARRETERA TRAMO ACHAYA – ARAPA, DISTRITO DE SAMAN, PROVINCIA DE AZANGARO, DEPARTAMENTO DE PUNO.	2603165	TRANSPORTE	REGISTRO EN EL BANCO DE INVERSIONES
3	MEJORAMIENTO DEL SERVICIO DE TRANSITABILIDAD VIAL INTERURBANA EN LA CARRETERA EN EL TRAMO CHUPA (EMP. PU 114) – CALA CRUZ (EMP. PU – 811), PU 811 (CALA CRUZ) – AYRAMPUNI (EMP PU 807), PU 807 (AYRAMPUNI) – DV. AYRAMPUNI (EMP. 808), PU 808 (DV. LLACHI: EMP. PE 34 H) – AJATIRA – CALA CALA, DISTRITO DE CHUPA, PEDRO VILCA APAZA DE LAS PROVINCIAS DE AZANGARO, SAN ANTONIO DE PUTINA DEL DEPARTAMENTO DE PUNO.	2603164	TRANSPORTE	REGISTRO EN EL BANCO DE INVERSIONES
4	MEJORAMIENTO DEL SERVICIO DE TRANSITABILIDAD VIAL INTERURBANA EN LA CARRETERA PU – 1233 (ILAVE) – HDA. IMATA (EMP. – 1234), HDA. IMATA – SACUYO – SECTOR NUEVA ALIANZA PU 1103 SECTOR NUEVA ALIANZA) – EMP. PE 36P (LARAQUERI PICHACANI) DISTRITOS DE ILAVE, ACORA DE LAS PROVINCIAS DE EL COLLAO, PUNO DEL DEPARTAMENTO DE PUNO.	2603167	TRANSPORTE	REGISTRO EN EL BANCO DE INVERSIONES
5	MEJORAMIENTO DEL SERVICIO DE TRANSITABILIDAD VIAL INTERURBANA EN LA CARRETERA PU-1040 EMP. PU 122 (VILQUE) – EMP. PU – 1039, - EMP. PU 1035 – EMP. PU 121 (CABANA) DISTRITO DE VILQUE, CABANA DE LAS PROVINCIAS DE PUNO, SAN ROMAN DEL DEPARTAMENTO DE PUNO.	2585377	TRANSPORTE	REGISTRO EN EL BANCO DE INVERSIONES

Fuente: Dirección de Estudios de Pre Inversión



CUADRO 28 PROYECTOS DE INVERSIÓN EN EVALUACIÓN

ÍTEM	DESCRIPCIÓN	CÓDIGO DE IDEA	CUI	FUNCIÓN	ESTADO
1	MEJORAMIENTO DEL SERVICIO DE TRANSITABILIDAD VIAL INTERURBANA EN LA CARRETERA PU 866 (EMP PE 34 I) – EMP PU 110 (SULLCA), PU 870 (DV TOTORANI: EMP PU 866) – EMP PU 872 (OCCOPAMPA), PU 872 EMP. PU 856 (HUAYRAPATA) - OCCOPAMPA– EMP PU – 870, DISTRITOS DE MOHO, HUAYRAPATA DE LA PROVINCIA DE MOHO DEL DEPARTAMENTO DE PUNO.	219704	2602163	TRANSPORTE	EN EVALUACIÓN
2	MEJORAMIENTO DEL SERVICIO DE TRANSITABILIDAD VIAL INTERURBANA EN PU-138; EMP PE-34 B – PASANOCOLLO – PUCATILLANA – EMP PU – 100 (NUÑO) DISTRITOS DE ORURILLO, NUÑO DE LA PROVINCIA DE MELGAR DEL DEPARTAMENTO DE PUNO.	218210	2602159	TRANSPORTE	EN EVALUACIÓN
3	MEJORAMIENTO DEL SERVICIO DE TRANSITABILIDAD VIAL INTERURBANA EN LA CARRETERA PU 985; EMP. PE 34 A (SANTA LUCIA) – CHOROMA – EMP. PU 985 – CHINGARANI – EMP. PU 985 (CHILAHUITO) – TUSUNI GRANDE-TUSINI CHUCO – PARATIA – EMP. PU 992, PU 985 – COARITA – ALTO UMPUCO – TARA – HUAYATIRA – TUCUNE – EMP. PU 997 (PALCA) DISTRITOS DE PARATIA, PALCA DE LA PROVINCIA DE LAMPA DEL DEPARTAMENTO DE PUNO.	222046	2607527	TRANSPORTE	EN EVALUACIÓN
4	MEJORAMIENTO T AMPLIACIÓN DEL SERVICIO DE EDUCACIÓN SUPERIOR TECNOLÓGICA EN EL INSTITUTO SUPERIOR TECNOLÓGICO PUBLICO JOSE DOMINGO CHOQUEHUANCA DEL DISTRITO DE JOSE DOMINGO CHOQUEHUANCA, PROVINCIA DE AZÁNGARO, DEPARTAMENTO DE PUNO.	226410	2591926	EDUCACIÓN	EN EVALUACIÓN
5	MEJORAMIENTO Y AMPLIACIÓN DEL SERVICIO DE EDUCACIÓN SUPERIOR TECNOLÓGICA EN EL INSTITUTO SUPERIOR TECNOLÓGICO PUBLICA CHUPA DISTRITO DE CHUPA, PROVINCIA DE AZÁNGARO, DEPARTAMENTO DE PUNO.	222818	2596205	EDUCACIÓN	EN EVALUACIÓN
6	MEJORAMIENTO DEL SERVICIO DE TRANSITABILIDAD VIAL INTERURBANA EN RUTA R067 (ALMUZANCHE – SUCASCO – SORAZA), RUTA R066 (SUCASCO – SAMUCHACA – SANTA CRUZ CCAPARA – ESCALLANI) DISTRITO DE COATA, CAPACHICA, PROVINCIA DE PUNO, DEPARTAMENTO DE PUNO.	216551	2590850	TRANSPORTE	EN EVALUACIÓN
7	MEJORAMIENTO DEL SERVICIO DE EDUCACIÓN SECUNDARIA EN I.E. CRFA LUPAKAS JULI DE CENTRO POBLADO OLLA DISTRITO DE JULI, PROVINCIA DE CHUCUITO, DEPARTAMENTO DE PUNO.	263316	2616445	EDUCACIÓN	EN EVALUACIÓN
8	MEJORAMIENTO DE LOS SERVICIOS ECOSISTÉMICOS EN EL RIO TOROCOCHA DE LA LOCALIDAD DE JULIACA, DISTRITO DE JULIACA, PROVINCIA DE SAN ROMAN, DEPARTAMENTO DE PUNO.	215743	2625216	AMBIENTE	EN EVALUACIÓN
9	MEJORAMIENTO DEL SERVICIO DE TRANSITABILIDAD VIAL INTERURBANA EN LA CARRETERA MAÑAZO PU 1077 – PU 1091, -EMP PE 34 C (LLAPAPATA – CABANILLAS) DE LOS DISTRITOS DE MAÑAZO, CABANILLAS DE LAS PROVINCIAS DE PUNO, SAN ROMAN, DEL DEPARTAMENTO DE PUNO.	246724	2614553	TRANSPORTE	EN EVALUACIÓN
10	MEJORAMIENTO DEL SERVICIO DE TRANSITABILIDAD VIAL INTERURBANO EN LA CARRETERA PU 764; EMP PE-34B SAN SEBASTIAN – NICASIO – LARO EMP PU 764 (LARO) – EMP PU-117 (SANTIAGO DE PUPUJA) DISTRITO DE NICASIO, SANTIAGO DE PUPUJA DE LA PROVINCIA DE LAMPA, AZÁNGARO, DEPARTAMENTO DE PUNO.	246618	2603281	TRANSPORTE	EN EVALUACIÓN
11	MEJORAMIENTO DEL SERVICIO DE ATENCIÓN DE SALUD BASICOS EN VALLECITO DISTRITO DE PUNO, PROVINCIA DE PUNO, DEPARTAMENTO DE PUNO.	268953		SALUD	EN EVALUACIÓN
12	MEJORAMIENTO DEL SERVICIO DE EDUCACIÓN SECUNDARIA EN I.E. ROSASPATA DE CENTRO POBLADO ROSASPATA, DISTRITO DE ROSASPATA, PROVINCIA DE HUANCAÑE, DEPARTAMENTO DE PUNO.	226478	2629119	EDUCACIÓN	EN EVALUACIÓN
13	MEJORAMIENTO DEL SERVICIO DE EDUCACIÓN PRIMARIA EN I.E. 70001 DISTRITO DE PUNO, PROVINCIA DE PUNO, DEPARTAMENTO DE PUNO.	241814	2618450	EDUCACIÓN	EN EVALUACIÓN
14	MEJORAMIENTO DEL SERVICIO DE EDUCACIÓN SUPERIOR PEDAGÓGICA EN EL INSTITUTO DE EDUCACIÓN SUPERIOR PEDAGÓGICO DE EDUCACIÓN FÍSICA DE LAMPA, DISTRITO DE LAMPA, PROVINCIA DE LAMPA, DEPARTAMENTO DE PUNO.	271760	2623873	EDUCACIÓN	EN EVALUACIÓN
15	MEJORAMIENTO DEL SERVICIO DE EDUCACIÓN SUPERIOR TECNOLÓGICA EN EL INSTITUTO DE EDUCACIÓN SUPERIOR TECNOLÓGICO PUBLICO SAN SALVADOR DE CAPACHICA, DISTRITO DE CAPACHICA, PROVINCIA DE PUNO, DEPARTAMENTO DE PUNO.	271745	2623875	EDUCACIÓN	EN EVALUACIÓN
16	MEJORAMIENTO DEL SERVICIO DE EDUCACIÓN SUPERIOR TECNOLÓGICA EN EL INSTITUTO DE EDUCACIÓN SUPERIOR TECNOLÓGICO PUBLICO SANTA ROSA, DISTRITO DE SANTA ROSA, PROVINCIA DE MELGAR, DEPARTAMENTO DE PUNO.	271725	2623876	EDUCACIÓN	EN EVALUACIÓN
17	MEJORAMIENTO DE LOS SERVICIOS DE EDUCACIÓN SUPERIOR PEDAGÓGICA EN EL INSTITUTO DE EDUCACIÓN SUPERIOR PEDAGÓGICA PÚBLICO DE AYAVIRI DISTRITO DE AYAVIRI, PROVINCIA DE MELGAR, DEPARTAMENTO DE PUNO.	271708	2624292	EDUCACIÓN	EN EVALUACIÓN
18	MEJORAMIENTO DEL SERVICIO DE ATENCIÓN DE SALUD BASICOS EN CABANILLA DISTRITO DE CABANILLA, PROVINCIA DE LAMPA, DEPARTAMENTO DE PUNO.	273901	2623878	SALUD	EN EVALUACIÓN

Fuente: Dirección de Estudios de Pre Inversión

CUADRO 29 PROYECTOS DE INVERSIÓN EN FORMULACIÓN

ÍTEM	DESCRIPCIÓN	CÓDIGO DE IDEA	FUNCIÓN	ESTADO
1	MEJORAMIENTO DEL SERVICIO DE EDUCACIÓN INICIAL EN I.E. 1052 DISTRITO DE CAPAZO DE LA PROVINCIA DE EL COLLAO, DEPARTAMENTO DE PUNO.	278900	EDUCACIÓN	EN FORMULACIÓN
2	MEJORAMIENTO DEL SERVICIO DE EDUCACIÓN INICIAL EN I.E. 325 DISTRITO DE PUNO, PROVINCIA DE PUNO, DEPARTAMENTO DE PUNO.	278903	EDUCACIÓN	EN FORMULACIÓN
3	MEJORAMIENTO DEL SERVICIO DE EDUCACIÓN INICIAL EN I.E. 1243 DISTRITO DE MAÑAZO, PROVINCIA DE PUNO, DEPARTAMENTO DE PUNO.	278904	EDUCACIÓN	EN FORMULACIÓN
4	MEJORAMIENTO DEL SERVICIO DE EDUCACIÓN INICIAL EN I.E. 1240 NIÑO JESÚS DISTRITO DE VILQUE, PROVINCIA DE PUNO, DEPARTAMENTO DE PUNO.	278906	EDUCACIÓN	EN FORMULACIÓN
5	MEJORAMIENTO DEL SERVICIO DE EDUCACIÓN INICIAL EN I.E. 1291 CORAZÓN DE JESUS DISTRITO DE ACORA, PROVINCIA DE PUNO DEPARTAMENTO DE PUNO.	278905	EDUCACIÓN	EN FORMULACIÓN
6	MEJORAMIENTO DEL SERVICIO DE EDUCACIÓN INICIAL EN I.E. 1297 VIRGENCITA DE LA ASUNCIÓN DISTRITO DE ACORA, PROVINCIA DE PUNO, DEPARTAMENTO DE PUNO.	278907	EDUCACIÓN	EN FORMULACIÓN
7	MEJORAMIENTO DEL SERVICIO DE EDUCACIÓN INICIAL EN I.E. 258 DISTRITO DE ACORA, PROVINCIA DE PUNO, DEPARTAMENTO DE PUNO.	278908	EDUCACIÓN	EN FORMULACIÓN
8	MEJORAMIENTO DEL SERVICIO DE EDUCACIÓN INICIAL EN I.E. 312 DE CENTRO POBLADO JAYU JAYU DISTRITO DE ACORA, PROVINCIA DE PUNO, DEPARTAMENTO DE PUNO.	278909	EDUCACIÓN	EN FORMULACIÓN



9	MEJORAMIENTO DEL SERVICIO DE EDUCACIÓN INICIAL EN I.E. 1306 NUEVA VISIÓN, DISTRITO DE TIQUILLACA, PROVINCIA DE PUNO, DEPARTAMENTO DE PUNO.	278911	EDUCACIÓN	EN FORMULACIÓN
10	MEJORAMIENTO DEL SERVICIO DE EDUCACIÓN INICIAL EN I.E. SAN JERONIMO DISTRITO DE ATUNCOLLA, PROVINCIA DE PUNO, DEPARTAMENTO DE PUNO.	278912	EDUCACIÓN	EN FORMULACIÓN
11	MEJORAMIENTO DEL SERVICIO DE EDUCACIÓN INICIAL EN I.E. EDUARDITOS DISTRITO DE PICHACANI, PROVINCIA DE PUNO, DEPARTAMENTO DE PUNO.	278974	EDUCACIÓN	EN FORMULACIÓN
12	MEJORAMIENTO DEL SERVICIO DE EDUCACIÓN INICIAL EN I.E. 1207 SANTA ROSA DISTRITO DE PLATERIA, PROVINCIA DE PUNO, DEPARTAMENTO DE PUNO.	278985	EDUCACIÓN	EN FORMULACIÓN
13	MEJORAMIENTO DEL SERVICIO DE EDUCACIÓN INICIAL EN I.E. 335 DISTRITO DE MOHO, PROVINCIA DE MOHO, DEPARTAMENTO DE PUNO.	241817	EDUCACIÓN	EN FORMULACIÓN
14	MEJORAMIENTO DEL SERVICIO DE EDUCACIÓN INICIAL EN I.E. 1226 DISTRITO DE MANAZO, PROVINCIA DE PUNO, DEPARTAMENTO DE PUNO.	276090	EDUCACIÓN	EN FORMULACIÓN
15	MEJORAMIENTO DEL SERVICIO DE EDUCACIÓN INICIAL EN I.E. 345 DISTRITO DE SAN JUAN DEL ORO, PROVINCIA DE SANDIA, DEPARTAMENTO DE PUNO.	275791	EDUCACIÓN	EN FORMULACIÓN
16	MEJORAMIENTO DEL SERVICIO DE EDUCACIÓN INICIAL EN I.E. 1138 DISTRITO DE CABANILLAS, PROVINCIA DE SAN ROMAN, DEPARTAMENTO DE PUNO.	275804	EDUCACIÓN	EN FORMULACIÓN
17	MEJORAMIENTO DEL SERVICIO DE EDUCACIÓN INICIAL EN I.E. 1235 NIÑO SAN SALVADOR DISTRITO DE PAUCARCOLLA, PROVINCIA DE PUNO, DEPARTAMENTO DE PUNO.	275811	EDUCACIÓN	EN FORMULACIÓN
18	MEJORAMIENTO DEL SERVICIO DE EDUCACIÓN INICIAL EN I.E. 1514 DISTRITO DE ORURILLO, PROVINCIA DE MELGAR, DEPARTAMENTO DE PUNO.	275829	EDUCACIÓN	EN FORMULACIÓN
19	MEJORAMIENTO DEL SERVICIO DE EDUCACIÓN INICIAL EN I.E. 941 DISTRITO DE CABANILLAS, PROVINCIA DE SAN ROMAN, DEPARTAMENTO DE PUNO.	275836	EDUCACIÓN	EN FORMULACIÓN
20	MEJORAMIENTO DEL SERVICIO DE EDUCACIÓN INICIAL EN I.E. 1450 HUELLITAS DE MONTESSORI MIRAMAR, DISTRITO DE MOHO, PROVINCIA DE MOHO, DEPARTAMENTO DE PUNO.	275845	EDUCACIÓN	EN FORMULACIÓN
21	MEJORAMIENTO DEL SERVICIO DE EDUCACIÓN INICIAL EN I.E. 944 DISTRITO DE JULIACA, PROVINCIA DE SAN ROMAN, DEPARTAMENTO DE PUNO.	275851	EDUCACIÓN	EN FORMULACIÓN
22	MEJORAMIENTO DEL SERVICIO DE EDUCACIÓN INICIAL EN I.E. 056 DISTRITO DE CRUCERO, PROVINCIA DE CARABAYA, DEPARTAMENTO DE PUNO.	275856	EDUCACIÓN	EN FORMULACIÓN
23	MEJORAMIENTO DEL SERVICIO DE EDUCACIÓN INICIAL EN I.E. 1337 VISTA ALEGRE, DISTRITO DE JULIACA, PROVINCIA DE SAN ROMAN, DEPARTAMENTO DE PUNO.	275864	EDUCACIÓN	EN FORMULACIÓN
24	MEJORAMIENTO DEL SERVICIO DE EDUCACIÓN INICIAL EN I.E. 1123 MARTÍN CHAMBI JIMENEZ DISTRITO DE COASA, PROVINCIA DE CARABAYA, DEPARTAMENTO DE PUNO.	275878	EDUCACIÓN	EN FORMULACIÓN
25	MEJORAMIENTO DEL SERVICIO DE EDUCACIÓN INICIAL EN I.E. 1137 DISTRITO DE CABANILLAS, PROVINCIA DE SAN ROMAN, DEPARTAMENTO DE PUNO.	276068	EDUCACIÓN	EN FORMULACIÓN
26	MEJORAMIENTO DEL SERVICIO DE EDUCACIÓN INICIAL EN I.E. ARICATO DISTRITO DE PHARA, PROVINCIA DE SANDIA, DEPARTAMENTO DE PUNO.	276083	EDUCACIÓN	EN FORMULACIÓN
27	MEJORAMIENTO DEL SERVICIO DE EDUCACIÓN INICIAL EN I.E. 72 DISTRITO DE PEDRO VILCA APAZA, PROVINCIA DE SAN ANTONIO DE PUTINA, DEPARTAMENTO DE PUNO.	278650	EDUCACIÓN	EN FORMULACIÓN
28	MEJORAMIENTO DEL SERVICIO DE EDUCACIÓN INICIAL EN I.E. 50 DISTRITO DE ORURILLO, PROVINCIA DE MELGAR, DEPARTAMENTO DE PUNO.	281991	EDUCACIÓN	EN FORMULACIÓN
29	MEJORAMIENTO DEL SERVICIO DE EDUCACIÓN INICIAL EN I.E. 881 DISTRITO DE CABANILLA, PROVINCIA DE LAMPA, DEPARTAMENTO DE PUNO.	282002	EDUCACIÓN	EN FORMULACIÓN
30	MEJORAMIENTO DEL SERVICIO DE EDUCACIÓN INICIAL EN I.E. 1281 NIÑO JESUS SEMILLITAS DE ESPERANZA DISTRITO DE ATUNCOLLA, PROVINCIA DE PUNO, DEPARTAMENTO DE PUNO.	282011	EDUCACIÓN	EN FORMULACIÓN
31	MEJORAMIENTO DEL SERVICIO DE EDUCACIÓN SECUNDARIA EN I.E. UMUCHI, DISTRITO DE MOHO, PROVINCIA DE MOHO, DEPARTAMENTO DE PUNO.	281111	EDUCACIÓN	EN FORMULACIÓN
32	MEJORAMIENTO DEL SERVICIO DE EDUCACIÓN SECUNDARIA EN I.E. HUARAYA DISTRITO DE MOHO, PROVINCIA DE MOHO, DEPARTAMENTO DE PUNO.	281119	EDUCACIÓN	EN FORMULACIÓN
33	MEJORAMIENTO DEL SERVICIO DE EDUCACIÓN SECUNDARIA EN I.E. LLAULLI DISTRITO DE MOHO, PROVINCIA DE MOHO, DEPARTAMENTO DE PUNO.	281124	EDUCACIÓN	EN FORMULACIÓN
34	MEJORAMIENTO DEL SERVICIO DE ATENCIÓN DE SALUD BÁSICOS EN UNICACHI DISTRITO DE UNICACHI, PROVINCIA DE YUNGUYO, DEPARTAMENTO DE PUNO.	272771	SALUD	EN FORMULACIÓN
35	MEJORAMIENTO DEL SERVICIO DE ATENCIÓN DE SALUD BÁSICOS EN ISILLUMA DISTRITO DE ALTO INAMBARÍ, PROVINCIA DE SANDIA, DEPARTAMENTO DE PUNO.	279067	SALUD	EN FORMULACIÓN
36	MEJORAMIENTO DEL SERVICIO DE ATENCIÓN DE SALUD BÁSICOS EN CHIUNAYA, DISTRITO DE PUCARA, PROVINCIA DE LAPA, DEPARTAMENTO DE PUNO.	279408	SALUD	EN FORMULACIÓN
37	MEJORAMIENTO DEL SERVICIO DE ATENCIÓN DE SALUD BÁSICOS EN HUAYCO, DISTRITO DE NUÑO, PROVINCIA DE MELGAR, DEPARTAMENTO DE PUNO.	279452	SALUD	EN FORMULACIÓN
38	MEJORAMIENTO DEL SERVICIO DE ATENCIÓN DE SALUD BÁSICOS EN OSCOROQUE, DISTRITO DE CRUCERO, PROVINCIA DE CARABAYA, DEPARTAMENTO DE PUNO.	279457	SALUD	EN FORMULACIÓN
39	MEJORAMIENTO DEL SERVICIO DE ATENCIÓN DE SALUD BÁSICOS EN ACOCOLLO DISTRITO DE HUANCANA, PROVINCIA DE HUANCANE, DEPARTAMENTO DE PUNO.	279465	SALUD	EN FORMULACIÓN
40	MEJORAMIENTO DEL SERVICIO DE ATENCIÓN DE SALUD BÁSICOS EN CAYARANI, DISTRITO DE ORURILLO, PROVINCIA DE MELGAR, DEPARTAMENTO DE PUNO.	279469	SALUD	EN FORMULACIÓN
41	MEJORAMIENTO DEL SERVICIO DE ATENCIÓN DE SALUD BÁSICOS EN HUAYLLAPATA DISTRITO DE PUTINA, PROVINCIA DE SAN ANTONIO DE PUTINA, DEPARTAMENTO DE PUNO.	279474	SALUD	EN FORMULACIÓN
42	MEJORAMIENTO DEL SERVICIO DE ATENCIÓN DE SALUD BÁSICOS EN PASIRI DISTRITO DE JULI, PROVINCIA DE CHUCUITO, DEPARTAMENTO DE PUNO.	279487	SALUD	EN FORMULACIÓN
43	MEJORAMIENTO DEL SERVICIO DE ATENCIÓN DE SALUD BÁSICOS EN PACAYSUIZO, DISTRITO DE ALTO INAMBARÍ, PROVINCIA DE SANDIA, DEPARTAMENTO DE PUNO.	287338	SALUD	EN FORMULACIÓN
44	MEJORAMIENTO DEL SERVICIO DE ATENCIÓN DE SALUD BÁSICOS EN CALLAZA, DISTRITO DE HUACULLANI, PROVINCIA DE CHUCUITO, DEPARTAMENTO DE PUNO.	282971	SALUD	EN FORMULACIÓN
45	MEJORAMIENTO DEL SERVICIO DE ATENCIÓN DE SALUD BÁSICOS EN PUESTOS DE SALUD DE PAMPA GRANDE DISTRITO DE SAN PEDRO DE PUTINA PUNCO, PROVINCIA DE SANDIA, DEPARTAMENTO DE PUNO.	286430	SALUD	EN FORMULACIÓN
46	MEJORAMIENTO DEL SERVICIO DE ATENCIÓN DE SALUD BÁSICOS EN SAN IGNACIO, DISTRITO DE SAN PEDRO DE PUTINA PUNCO, PROVINCIA DE SANDIA, DEPARTAMENTO DE PUNO.	287124	SALUD	EN FORMULACIÓN
47	MEJORAMIENTO DEL SERVICIO DE ATENCIÓN DE SALUD BÁSICOS EN CALLACAMI DISTRITO DE JULI, PROVINCIA DE CHUCUITO, DEPARTAMENTO DE PUNO.	282970	SALUD	EN FORMULACIÓN
48	MEJORAMIENTO DEL SERVICIO DE ATENCIÓN DE SALUD BÁSICOS EN CHEJANI DISTRITO DE PHARA, PROVINCIA DE SANDIA, DEPARTAMENTO DE PUNO.	279489	SALUD	EN FORMULACIÓN
49	MEJORAMIENTO DEL SERVICIO DE ATENCIÓN DE SALUD BÁSICOS EN OCOPAMAPA, DISTRITO DE MOHO, PROVINCIA DE MOHO, DEPARTAMENTO DE PUNO.	279494	SALUD	EN FORMULACIÓN
50	MEJORAMIENTO DEL SERVICIO DE ATENCIÓN DE SALUD BÁSICOS EN NINANTAYA DISTRITO DE MOHO, PROVINCIA DE MOHO, DEPARTAMENTO DE PUNO.	289757	SALUD	EN FORMULACIÓN
51	MEJORAMIENTO DEL SERVICIO DE ATENCIÓN DE SALUD BÁSICOS EN SACUYO RIO GRANDE, DISTRITO DE ACORA, PROVINCIA DE PUNO, DEPARTAMENTO DE PUNO.	289756	SALUD	EN FORMULACIÓN
52	MEJORAMIENTO DEL SERVICIO DE ATENCIÓN DE SALUD BÁSICOS EN LARAQUERI, DISTRITO DE PICHACANI, PROVINCIA DE PUNO, DEPARTAMENTO DE PUNO.	275509	SALUD	EN FORMULACIÓN

Fuente: Dirección de Estudios de Pre Inversión



VI. PRINCIPALES LOGROS EN INVERSIONES DEL GOBIERNO REGIONAL PUNO

6.1. EJECUCIÓN DE PROYECTOS DE INVERSIÓN AÑO 2023



6.1.1. ELABORACIÓN DE EXPEDIENTES TÉCNICOS

CUI 2591028	REPARACIÓN DE PUENTE; EN EL(LA) PUENTE AZÁNGARO (PUKA CHUPA) DEL DISTRITO DE AZÁNGARO, PROVINCIA AZÁNGARO, DEPARTAMENTO PUNO	
Costo total: S/. 1,576,124.73		
Monto asignado 2023: S/. 110,799.00		
Ejecución financiera devengada 2023: S/. 110,240.00		
Ejecución financiera acumulada 2023: S/. 110,240.00		
Meta física ejecutada 2023: tiene un avance físico del 100%		
Avance físico acumulado 2023: elaboración de expediente técnico alcanza el 100% en su ejecución: que comprende los estudios básicos, desarrollo de especialidades y elaboración de costos y presupuestos.		
Beneficiarios: - habitantes		
Estado situacional/observaciones: expediente técnico aprobado		

CUI 2456529	MEJORAMIENTO DE LA CARRETERA PU 147, EMP. PE-34I JIPATA - EMP. PE-34I MOHO, DISTRITO DE MOHO - PROVINCIA DE MOHO - DEPARTAMENTO DE PUNO	
Costo total: S/. 55,415,277.36		
Monto asignado 2023: S/. 117,370.00		
Ejecución financiera devengada 2023: S/. 96,076.00		
Ejecución financiera acumulada 2023: S/. 528,327.00		
Meta física ejecutada 2023: tiene un avance físico del 90%		
Avance físico acumulado 2023: elaboración de expediente técnico alcanza el 90% en su ejecución: que comprende los estudios básicos, desarrollo de especialidades y elaboración de costos y presupuestos		
Beneficiarios: 5,163 habitantes		
Estado situacional/observaciones: aprobado mediante Resolución Gerencial Regional N°426-2023-GRI-GR PUNO		

CUI 2343199	MEJORAMIENTO DE LA CARRETERA (EMP 34B) AZÁNGARO - (EMP PU-102) JILA PURINA DE LOS DISTRITOS DE AZÁNGARO Y TIRAPATA - AZÁNGARO - PUNO	
Costo total: S/. 46,130,261.80		
Monto asignado 2023: S/. 1,014,000.00		
Ejecución financiera devengada 2023: S/. 842,109.00		
Ejecución financiera acumulada 2023: S/. 842,109.00		
Meta física ejecutada 2023: tiene un avance físico del 90%		
Avance físico acumulado 2023: elaboración de expediente técnico alcanza el 90% en su ejecución: que comprende los estudios básicos, desarrollo de especialidades y elaboración de costos y presupuestos		
Beneficiarios: 6,509 habitantes		
Estado situacional/observaciones: aprobado mediante Resolución Gerencial Regional N°394-2023-GRI-GR PUNO		

CUI 2316291	MEJORAMIENTO Y AMPLIACIÓN DEL CIRCUITO VIAL ECO TURÍSTICO, CAPACHICA - SIALE - CCOTOS - PARAMIS, DISTRITOS DE CAPACHICA, AMANTANI, PROVINCIA DE PUNO - PUNO
Costo total: S/. 37,802,670.87	
Monto asignado 2023: S/. 1,015,518.00	
Ejecución financiera devengada 2023: S/. 1,015,112.00	
Ejecución financiera acumulada 2023: S/. 1,245,074.00	
Meta física ejecutada 2023: tiene un avance físico del 80%	
Avance físico acumulado 2023: elaboración de expediente técnico alcanza el 80% en su ejecución comprende los estudios básicos, desarrollo de especialidades y elaboración de costos y presupuestos	
Beneficiarios: 17,548 habitantes	
Estado situacional/observaciones: en evaluación	



CUI 2443679	MEJORAMIENTO DEL SERVICIO DE TRANSITABILIDAD VEHICULAR DE LA CARRETERA TRAMO I: EMP- 34L (COJATA) – HUANCASAYA, TRAMO II: HUANCASAYA – TARUCANI-EMP-PU-115 (INCHUPALLA), DEL DISTRITO DE COJATA - PROVINCIA DE HUANCANE - DEPARTAMENTO DE PUNO
Costo total: S/. 52,187,327.29	
Monto asignado 2023: S/. 1,080,453.00	
Ejecución financiera devengada 2023: S/. 981,095.00	
Ejecución financiera acumulada 2023: S/. 981,095.00	
Meta física ejecutada 2023: tiene un avance físico del 60%	
Avance físico acumulado 2023: elaboración de expediente técnico alcanza el 60% en su ejecución: que comprende los estudios básicos, desarrollo de especialidades y elaboración de costos y presupuestos	
Beneficiarios: 2,029 habitantes	
Estado situacional/observaciones: en evaluación	

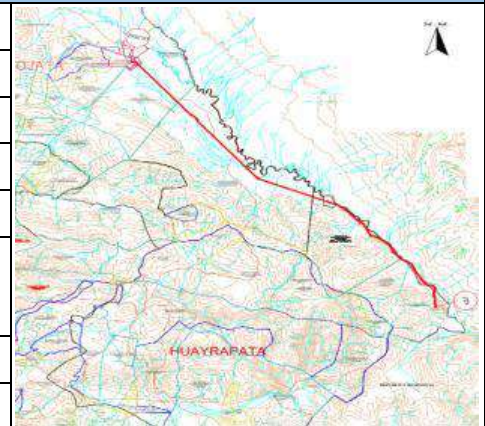

CUI 2470024	MEJORAMIENTO DEL SERVICIO DE TRANSITABILIDAD VEHICULAR A TRAVÉS DE PUENTES CARROZABLES EN LAS PROVINCIAS DE CARABAYA Y SANDIA DEL DEPARTAMENTO DE PUNO
Costo total: S/. 54,826,026.69	
Monto asignado 2023: S/. 586,323.00	
Ejecución financiera devengada 2023: S/. 584,236.00	
Ejecución financiera acumulada 2023: S/. 2,176,988.00	
Meta física ejecutada 2023: tiene un avance físico del 32%	
Avance físico acumulado 2023: elaboración de expediente técnico alcanza el 32% en su ejecución: que comprende los estudios básicos, desarrollo de especialidades y elaboración de costos y presupuestos.	
Beneficiarios: 13,343,502 habitantes	
Estado situacional/observaciones: en evaluación	

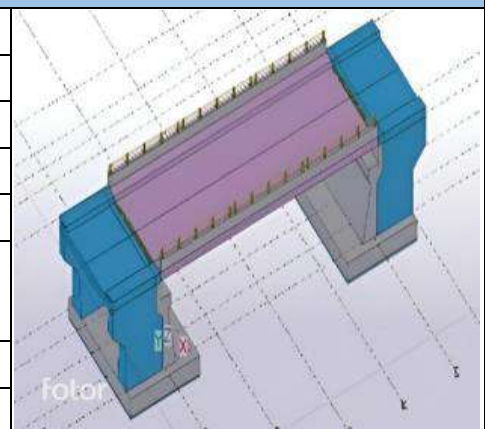

CUI 2436247	MEJORAMIENTO DEL CAMINO VECINAL RUTA PU-713, EMP. PE 3S (AYAVIRI – DESV. CALUYO - TINAJANI – L. PROV. LAMPA), DISTRITO DE AYAVIRI - PROVINCIA DE MELGAR - DEPARTAMENTO DE PUNO
Costo total: S/. 24,902,054.22	
Monto asignado 2023: S/. 0.00	
Ejecución financiera devengada 2023: S/. 0.00	
Ejecución financiera acumulada 2023: S/. 276,117.00	
Meta física ejecutada 2023: tiene un avance físico del 45%	
Avance físico acumulado 2023: elaboración de expediente técnico alcanza el 45% en su ejecución acumulada que comprende los estudios básicos, desarrollo de especialidades y elaboración de costos y presupuestos.	
Beneficiarios: 1,092 habitantes	
Estado situacional/observaciones: pendiente de los estudios ambientales y demás certificaciones requeridas.	

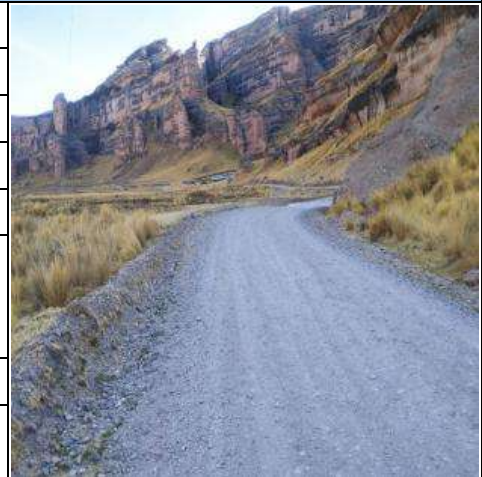

CUI 2447465	MEJORAMIENTO DE LA INFRAESTRUCTURA VIAL EN LA AV. SACSAYHUAMAN TRAMO (JR. MIRAFLORES - AV. AVIACIÓN), JR. AMANEGER TRAMO (AV. INDEPENDENCIA - JR. MIRAFLORES) DE LA CIUDAD DE JULIACA, DISTRITO DE JULIACA - PROVINCIA DE SAN ROMAN - DEPARTAMENTO DE PUNO
Costo total: S/. 16,513,499.38	
Monto asignado 2023: S/. 230,000.00	
Ejecución financiera devengada 2023: S/. 213,035.00	
Ejecución financiera acumulada 2023: S/. 213,035.00	
Meta física ejecutada 2023: tiene un avance físico del 16.21%	
Avance físico acumulado 2023: elaboración de expediente técnico alcanza el 16.21% en su ejecución: que comprende los estudios básicos, desarrollo de especialidades y elaboración de costos y presupuestos	
Beneficiarios: 2,301 habitantes	
Estado situacional/observaciones: en elaboración	



CUI 2159836	MEJORAMIENTO Y CREACIÓN DEL CAMINO VECINAL SACO-HUANACURI, DISTRITO DE COASA - CARABAYA - PUNO
Costo total: S/. 19,875,746.00	
Monto asignado 2023: S/. 830,940.00	
Ejecución financiera devengada 2023: S/. 824,074.00	
Ejecución financiera acumulada 2023: S/. 1,023,624.00	
Meta física ejecutada 2023: tiene un avance físico del 13%	
Avance físico acumulado 2023: elaboración de expediente técnico alcanza el 13% en su ejecución: que comprende los estudios básicos, desarrollo de especialidades y elaboración de costos y presupuestos	
Beneficiarios: 1,481 habitantes	
Estado situacional/observaciones: en elaboración	



CUI 2287700	MEJORAMIENTO DE LA CARRETERA PU N-110: EMP. PE-34I - HUAYRAPATA - EMP. PE-34I NINANTAYA, DISTRITOS DE VILQUECHICO-ROSPATA-MOHO-HUAYRAPATA, PROVINCIA DE HUANCANÉ Y MOHO – PUNO TRAMO III; HUAYRAPATA – NINANTAYA (40+400-58+300)
Costo total: S/. 130,197,307.01	
Monto asignado 2023: S/. 15,188,112.00	
Ejecución financiera devengada 2023: S/. 11,709,908.00	
Ejecución financiera acumulada 2023: S/. 18,557,629.00	
Meta física ejecutada 2023: tiene un avance físico en la elaboración del expediente técnico tramo I y II del 90%.	
Avance físico acumulado 2023: elaboración de expediente técnico alcanza el 90% en su TRAMO II y III: que comprende los estudios básicos, desarrollo de especialidades y elaboración de costos y presupuestos.	
Beneficiarios: 56,064 habitantes	
Estado situacional/observaciones: un proyecto que se encuentra en ejecución de obra en su TRAMO I y en formulación del expediente técnico en su TRAMO II y III	



CUI 2196850	INSTALACIÓN DEL SERVICIO EDUCATIVO EN LA I.E.I. N 986 SAN JUAN BAUTISTA DEL DISTRITO DE JULIACA, PROVINCIA DE SAN ROMAN - PUNO
Costo total: S/. 3,367,192.65	
Monto asignado 2023: S/. 148,644.00	
Ejecución financiera devengada 2023: S/. 143,903.51	
Ejecución financiera acumulada 2023: S/. 157,903.51	
Meta física ejecutada 2023: tiene un avance físico del 100%	
Avance físico acumulado 2023: elaboración de expediente técnico alcanza el 100% en su ejecución: que comprende los estudios básicos, especialidades y presupuestos.	
Beneficiarios: 155 habitantes	
Estado situacional/observaciones: aprobado con Resolución Gerencial Regional N° 344-2023-GRI-GR PUNO	

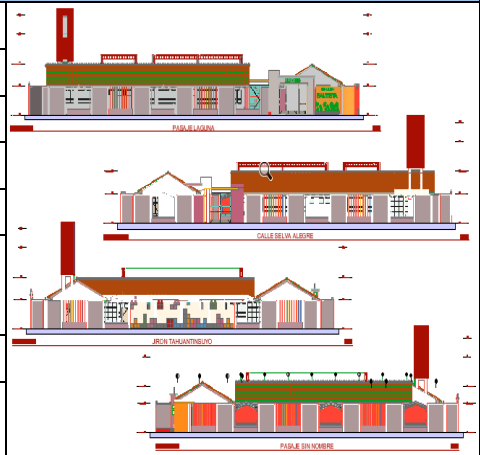

CUI 2250398	INSTALACIÓN DEL SERVICIO EDUCATIVO DEL NIVEL INICIAL EN LA I.E.I. N 791 DE CHALLACOLLO, DISTRITO DE POMATA, PROVINCIA DE CHUCUITO PUNO
Costo total: S/. 1,425,674.29	
Monto asignado 2023: S/. 149,724.00	
Ejecución financiera devengada 2023: S/. 148,672.14	
Ejecución financiera acumulada 2023: S/. 164,096.14	
Meta física ejecutada 2023: tiene un avance físico del 100%	
Avance físico acumulado 2023: elaboración de expediente técnico alcanza el 100% en su ejecución: que comprende los estudios básicos, especialidades y presupuestos.	
Beneficiarios: 184 habitantes	
Estado situacional/observaciones: aprobado con Resolución Gerencial Regional N° 391-2023-GRI-GR PUNO	



CUI 2357322	MEJORAMIENTO DEL SERVICIO EDUCATIVO EN LA I.E.S. 32 MARIANO H. CORNEJO DE LA LOCALIDAD DE JULIACA - DISTRITO DE JULIACA - PROVINCIA DE SAN ROMAN - REGIÓN PUNO
Costo total: S/. 37,601,199.50	
Monto asignado 2023: S/. 645,430.00	
Ejecución financiera devengada 2023: S/. 623,631.48	
Ejecución financiera acumulada 2023: S/. 1,122,378.38	
Meta física ejecutada 2023: tiene un avance físico del 100%	
Avance físico acumulado 2023: elaboración de expediente técnico alcanza el 100% en su ejecución: que comprende los estudios básicos, especialidades y presupuestos.	
Beneficiarios: 2,299 habitantes	
Estado situacional/observaciones: aprobado con Resolución Gerencial Regional N° 055-2024-GRI-GR PUNO	



CUI 2385673	MEJORAMIENTO DEL SERVICIO EDUCATIVO DE LA I.E.S. LAS MERCEDES DE LA CIUDAD DE JULIACA - DISTRITO DE JULIACA - PROVINCIA DE SAN ROMAN - DEPARTAMENTO DE PUNO
Costo total: S/. 44,212,602.19	
Monto asignado 2023: S/. 712,000.00	
Ejecución financiera devengada 2023: S/. 627,631.63	
Ejecución financiera acumulada 2023: S/. 627,631.63	
Meta física ejecutada 2023: tiene un avance físico del 23%	
Avance físico acumulado 2023: elaboración de expediente técnico alcanza el 23% en su ejecución: que comprende los estudios básicos, especialidades y presupuestos.	
Beneficiarios: 2,290 habitantes	
Estado situacional/observaciones: proceso de evaluación en ORSyLP	



CUI 2393398	MEJORAMIENTO DEL SERVICIO EDUCATIVO DE NIVEL SECUNDARIO EN LA I.E.S. A - 28 PERÚ BIRF CENTRO POBLADO DE AZÁNGARO - DISTRITO DE AZÁNGARO - PROVINCIA DE AZÁNGARO - REGIÓN PUNO
Costo total: S/. 33,021,249.03	
Monto asignado 2023: S/. 529,879.00	
Ejecución financiera devengada 2023: S/. 529,681.76	
Ejecución financiera acumulada 2023: S/. 841,960.03	
Meta física ejecutada 2023: tiene un avance físico del 20%	
Avance físico acumulado 2023: elaboración de expediente técnico alcanza el 20% en su ejecución: que comprende los estudios básicos, especialidades y presupuestos.	
Beneficiarios: 1,140 habitantes	
Estado situacional/observaciones: en elaboración	

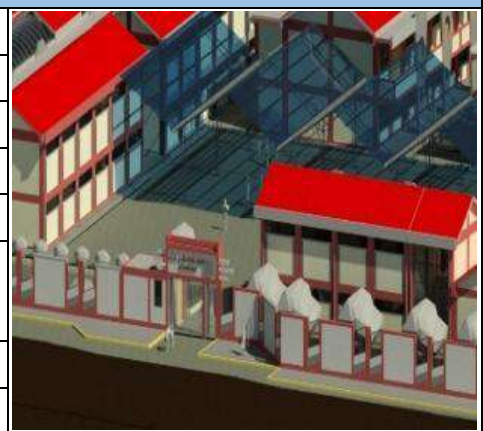

CUI 2451476	MEJORAMIENTO DE LOS SERVICIOS DE EDUCACIÓN INICIAL EN LA I.E.I. N° 1594 CALLACHOCO DEL DISTRITO DE PILCUYO - PROVINCIA DE EL COLLAO - DEPARTAMENTO DE PUNO
Costo total: S/. 1,418,487.06	
Monto asignado 2023: S/. 126,487.00	
Ejecución financiera devengada 2023: S/. 126,409.51	
Ejecución financiera acumulada 2023: S/. 126,409.51	
Meta física ejecutada 2023: tiene un avance físico del 100%	
Avance físico acumulado 2023: elaboración de expediente técnico alcanza el 100% en su ejecución: que comprende los estudios básicos, especialidades y presupuestos.	
Beneficiarios: 16 habitantes	
Estado situacional/observaciones: aprobado con RGR N° 428-2023-GRI-GR PUNO	



CUI 2411335	MEJORAMIENTO DEL SERVICIO EDUCATIVO EN LA I.E.S. SAN SALVADOR, - DISTRITO DE PUNO - PROVINCIA DE PUNO - DEPARTAMENTO DE PUNO
Costo total: S/. 13,500,864.61	
Monto asignado 2023: S/. 140,061.00	
Ejecución financiera devengada 2023: S/. 140,061.00	
Ejecución financiera acumulada 2023: S/. 473,626.00	
Meta física ejecutada 2023: tiene un avance físico del 100%	
Avance físico acumulado 2023: elaboración de expediente técnico alcanza el 100% en su ejecución: que comprende los estudios básicos, especialidades y presupuestos.	
Beneficiarios: 336 habitantes	
Estado situacional/observaciones: aprobado con R.G.R. N° 064-2024-GRI-GR PUNO, ASITEC PRONIED	



CUI 2384978	MEJORAMIENTO DE LOS SERVICIOS DE EDUCACIÓN SECUNDARIA EN LA INSTITUCIÓN EDUCATIVA PÚBLICA MILITAR "INCA MANCO CAPAC", CENTRO POBLADO DE TOTORANI - DISTRITO DE PUNO - PROVINCIA DE PUNO - REGIÓN PUNO
Costo total: S/. 42,606,902.01	
Monto asignado 2023: S/. 647,500.00	
Ejecución financiera devengada 2023: S/. 611,135.16	
Ejecución financiera acumulada 2023: S/. 770,291.39	
Meta física ejecutada 2023: tiene un avance físico del 18%	
Avance físico acumulado 2023: elaboración de expediente técnico alcanza el 18% en su ejecución: que comprende los estudios básicos, especialidades y presupuestos.	
Beneficiarios: 440 habitantes	
Estado situacional/observaciones: en elaboración	



CUI 2284935	MEJORAMIENTO DEL SERVICIO EDUCATIVO EN LA I.E.S. POLITÉCNICO REGIONAL LOS ANDES, DISTRITO DE JULIACA, PROVINCIA DE SAN ROMÁN - PUNO	
Costo total: S/. 48,779,564.72		
Monto asignado 2023: S/. 877,034.00		
Ejecución financiera devengada 2023: S/. 776,230.08		
Ejecución financiera acumulada 2023: S/. 1,300,342.72		
Meta física ejecutada 2023: tiene un avance físico del 65%		
Avance físico acumulado 2023: elaboración de expediente técnico alcanza el 65% en su ejecución: que comprende los estudios básicos, especialidades y presupuestos.		
Beneficiarios: 23,350 habitantes		
Estado situacional/observaciones: en elaboración		

CUI 2417765	MEJORAMIENTO Y AMPLIACIÓN DEL SERVICIO DE EDUCACIÓN BÁSICA EN EL NIVEL PRIMARIO DE LA I.E.P. N° 72169 TAMBILLO, I.E.P. N° 72175 TAYACCUCHO, I.E.P. N° 72188 QUETY, I.E.P. N° 72642 MALLCUAPO, I.E.P. N° 72749 CALASUCA DEL DISTRITO DE ITUATA - PROVINCIA DE CARABAYA - DEPARTAMENTO DE PUNO	
Costo total: S/. 9,771,030.05		
Monto asignado 2023: S/. 94,591.00		
Ejecución financiera devengada 2023: S/. 90,206.39		
Ejecución financiera acumulada 2023: S/. 834,042.28		
Meta física ejecutada 2023: tiene un avance físico del 100%		
Avance físico acumulado 2023: elaboración de expediente técnico alcanza el 100% en su ejecución: que comprende los estudios básicos, especialidades y presupuestos.		
Beneficiarios: 2,029 habitantes		
Estado situacional/observaciones: expediente técnico, presentado en ORSyLP, en proceso de aprobación.		

CUI 2196879	MEJORAMIENTO DE LOS SERVICIOS DE EDUCACIÓN INICIAL DE LA I.E.I. N°288 DEL CENTRO POBLADO DE QUEÑUANI, DISTRITO DE YUNGUYO – YUNGUYO – PUNO	
Costo total: S/. 1,588,038.36		
Monto asignado 2023: S/. 0.00		
Ejecución financiera devengada 2023: S/. 0.00		
Ejecución financiera acumulada 2023: S/. 108,115.22		
Meta física ejecutada 2023: tiene un avance físico del 100%		
Avance físico acumulado 2023: elaboración de expediente técnico alcanza el 100% en su ejecución: que comprende los estudios básicos, especialidades y presupuestos.		
Beneficiarios: 649 habitantes		
Estado situacional/observaciones: expediente técnico, aprobado R.G.R. N° 343-2023-GRI-GR PUNO		

CUI 2194462	MEJORAMIENTO DEL SERVICIO DE EDUCATIVO EN LA I.E.S. THOMAS ALVA EDISON DE LA URBANIZACIÓN CHILLA – LOS ROSALES, CENTRO POBLADO DE CHILLA - DISTRITO DE JULIACA - PROVINCIA DE SAN ROMAN - REGIÓN PUNO
Costo total: S/. 10,367,207.16	
Monto asignado 2023: S/.	
Ejecución financiera devengada 2023: S/. 15,195.87	
Ejecución financiera acumulada 2023: S/. 193,588.74	
Meta física ejecutada 2023: tiene un avance físico del 100%	
Avance físico acumulado 2023: elaboración de expediente técnico alcanza el 100% en su ejecución: que comprende los estudios básicos, especialidades y presupuestos.	
Beneficiarios: 2,029 habitantes	
Estado situacional/observaciones: expediente técnico, aprobado R.G.R. N° 342-2023-GRI-GR PUNO	



CUI 2344324	MEJORAMIENTO DE LOS SERVICIOS EDUCATIVOS DE LA I.E.S. MANUEL GONZALES PRADA, CENTRO POBLADO DE ISANI - DISTRITO DE ZEPITA - PROVINCIA DE CHUCUITO - REGIÓN PUNO
Costo total: S/. 10,623,704.25	
Monto asignado 2023: S/. 264,518.00	
Ejecución financiera devengada 2023: S/. 14,150.48	
Ejecución financiera acumulada 2023: S/. 216,218.22	
Meta física ejecutada 2023: tiene un avance físico del 100%	
Avance físico acumulado 2023: elaboración de expediente técnico alcanza el 100% en su ejecución: que comprende los estudios básicos, especialidades y presupuestos.	
Beneficiarios: 135 habitantes	
Estado situacional/observaciones: expediente técnico, aprobado R.G.R. N° 345-2023-GRI-GR PUNO	



CUI 2525250	MEJORAMIENTO Y AMPLIACIÓN DEL SERVICIO EDUCATIVO DEL NIVEL PRIMARIA DE LA I.E. N° 70316 SAGRADO CORAZÓN DE JESÚS DISTRITO DE ILAVE - PROVINCIA DE EL COLLAO - DEPARTAMENTO DE PUNO
Costo total: S/. 19,448,962.92	
Monto asignado 2023: S/. 15,273.53	
Ejecución financiera devengada 2023: S/. 15,273.53	
Ejecución financiera acumulada 2023: S/. 278,075.54	
Meta física ejecutada 2023: tiene un avance físico del 0%	
Avance físico acumulado 2023: elaboración de expediente técnico alcanza el 40% en un avance del que comprende los estudios básicos, especialidades y presupuestos.	
Beneficiarios: 861 habitantes	
Estado situacional/observaciones: expediente técnico, inconcluso paralizado cuenta con expediente técnico año 2022, aprobado y observado en 2023, debido a que pasa por medio del terreno una tubería de desagüe pública.	

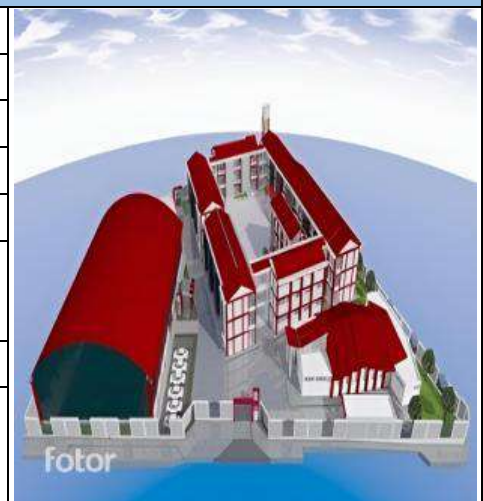

CUI 2292669	MEJORAMIENTO Y AMPLIACIÓN DEL SERVICIO DEPORTIVO DEL ESTADIO MUNICIPAL DE LA LOCALIDAD DE AYAVIRI DEL DISTRITO DE AYAVIRI - PROVINCIA DE MELGAR - DEPARTAMENTO DE PUNO
Costo total: S/. 8,737,688.13	
Monto asignado 2023: S/. 125,175.00	
Ejecución financiera devengada 2023: S/. 0.00	
Ejecución financiera acumulada 2023: S/. 0.00	
Meta física ejecutada 2023: la reformulación del expediente técnico alcanza el 0% en su ejecución año 2023 que comprende los estudios básicos, falta culminar especialidades y presupuestos.	
Avance físico acumulado 2023: se tiene un avance físico acumulado año 2022 del 72%, ya que en el año 2023 no se avanzó con los estudios básicos, especialidades entre otros.	
Beneficiarios: habitantes de la ciudad de Ayaviri	
Estado situacional/observaciones: se remitió el expediente elaborado en el año 2022, a la oficina de supervisión por nuevas observaciones y poder absolverlas en el presente año, al ser por convenio, limitas las acciones.	



CUI 2343538	CREACIÓN DE LOS SERVICIOS DE PROMOCIÓN DEL COMERCIO EXTERIOR EN LA ZEEDE PUNO - REGIÓN DE PUNO
Costo total: S/. 17,402,668.00	
Monto asignado 2023: S/. 396,200.00	
Ejecución financiera devengada 2023: S/. 65,106.96	
Ejecución financiera acumulada 2023: S/. 65,106.96	
Meta física ejecutada 2023: tiene un avance físico durante el año 2023 del 0% de levantamiento de observaciones, quedando pendiente demás estudios como son la sub estación eléctrica, plan ambiental entre otros.	
Avance físico acumulado 2023: tiene un avance físico acumulado del año 2022 del 70%, ya que el año 2023 no se avanzó con los estudios básicos, especialidades entre otros.	
Beneficiarios: población del departamento de Puno	
Estado situacional/observaciones: el expediente está paralizado, está en las oficinas de la sub gerencia de estudios definitivos.	



CUI 2555837	REPARACIÓN DEL CAMPO DEPORTIVO; ADQUISICIÓN DE EQUIPO NO DEPORTIVO PARA INSTALACIONES DEPORTIVAS; EN EL ESTADIO ENRIQUE TORRES BELON DISTRITO DE PUNO, PROVINCIA PUNO, DEPARTAMENTO PUNO
Costo total: S/. 7,113,358.30	
Monto asignado 2023: S/. 101,552.00	
Ejecución financiera devengada 2023: S/. 83,218.97	
Ejecución financiera acumulada 2023: S/. 83,218.97	
Meta física ejecutada 2023: tiene un avance físico del 33%.	
Avance físico acumulado 2023: alcanza el 33% en su ejecución, con los estudios básicos y especialidades dejando pendiente presupuestos.	
Beneficiarios: habitantes de la ciudad de Puno	
Estado situacional/observaciones: el expediente técnico se entregó de manera digital concluida al 100%.	



CUI 2357092	MEJORAMIENTO DE LOS SERVICIOS DE SALUD DEL CENTRO DE SALUD COJATA, DISTRITO DE COJATA - PROVINCIA DE HUANCANE - DEPARTAMENTO DE PUNO	
Costo total: S/. 17,302,435.54		
Monto asignado 2023: S/. 178,925.00		
Ejecución financiera devengada 2023: S/. 161,728.05		
Ejecución financiera acumulada 2023: S/. 1,004,091.16		
Meta física ejecutada 2023: tiene un avance físico del 100%		
Avance físico acumulado 2023: elaboración de expediente técnico alcanza el 100% de avance. Se encuentra en reformulación por nuevas observaciones del equipo de evaluación de proyectos.		
Beneficiarios: 40,136 habitantes		
Estado situacional/observaciones: en reformulación		

CUI 2470517	MEJORAMIENTO DE LOS SERVICIOS DE SALUD DEL CENTRO DE SALUD COPANI DE LA MICRO RED COPANI, RED DE SALUD YUNGUYO, DISTRITO DE COPANI - PROVINCIA DE YUNGUYO - DEPARTAMENTO DE PUNO	
Costo total: S/. 19,439,783.13		
Monto asignado 2023: S/. 716,910.00		
Ejecución financiera devengada 2023: S/. 0.00		
Ejecución financiera acumulada 2023: S/. 523,766.09		
Meta física ejecutada 2023: tiene un avance físico del 70%		
Avance físico acumulado 2023: elaboración de expediente técnico alcanza el 70%, se encuentra en etapa de acompañamiento de evaluación		
Beneficiarios: 49,666 habitantes		
Estado situacional/observaciones: en proceso de elaboración		

CUI 2357091	MEJORAMIENTO DE LA CAPACIDAD RESOLUTIVA DEL CENTRO DE SALUD COATA I-3 DE LA MICRORED JAE, RED DE SALUD PUNO - DIRESA PUNO, - DISTRITO DE COATA - PROVINCIA DE PUNO - REGIÓN PUNO	
Costo total: S/. 20,999,698.72		
Monto asignado 2023: S/. 570,713.07		
Ejecución financiera devengada 2023: S/. 570,713.07		
Ejecución financiera acumulada 2023: S/. 862,018.38		
Meta física ejecutada 2023: tiene un avance físico del 50%		
Avance físico acumulado 2023: elaboración de expediente técnico alcanza el 50%, se tiene aprobado el anteproyecto de arquitectura y en ejecución de especialidades.		
Beneficiarios: 2,032 habitantes		
Estado situacional/observaciones: en proceso de ejecución		

CUI 2599489	CONSTRUCCIÓN DE CONSULTORIO; ADQUISICIÓN DE EQUIPOS BIOMÉDICOS Y MOBILIARIO CLÍNICO; EN EL(LA) HOSPITAL SANDIA DISTRITO DE SANDIA, PROVINCIA SANDIA, DEPARTAMENTO PUNO
Costo total: S/. 6,294,033.51	<p>Proyecto culminado</p>
Monto asignado 2023: S/. 0.00	
Ejecución financiera devengada 2023: S/. 0.00	
Ejecución financiera acumulada 2023: S/. 136,411.87	
Meta física ejecutada 2023: tiene un avance físico del 95%	
Avance físico acumulado 2023: elaboración de expediente técnico alcanza el 95%, se encuentra con observaciones de la evaluación.	
Beneficiarios: habitantes	
Estado situacional/observaciones: IOARR observado por supervisión	

CUI 2504553	MEJORAMIENTO DEL SERVICIO DE SALUD EN EL CENTRO DE SALUD YANAPATA DE LA MICRO RED COPANI, RED DE SALUD YUNGUYO, DISTRITO DE YUNGUYO - PROVINCIA DE YUNGUYO - DEPARTAMENTO DE PUNO
Costo total: S/. 10,344,045.46	
Monto asignado 2023: S/. 3,000,000.00	
Ejecución financiera devengada 2023: S/. 0.00	
Ejecución financiera acumulada 2023: S/. 559,157.48	
Meta física ejecutada 2023: tiene un avance físico del 100%	
Avance físico acumulado 2023: elaboración de expediente técnico alcanza el 100%	
Beneficiarios: 6,031 habitantes	
Estado situacional/observaciones: en reformulación	

CUI 2451529	MEJORAMIENTO DEL SERVICIO DE SALUD EN EL CENTRO DE SALUD PILCUYO DE LA MICRORED PILCUYO, RED DE SALUD EL COLLAO, DEL DISTRITO DE PILCUYO - PROVINCIA DE EL COLLAO - DEPARTAMENTO DE PUNO
Costo total: S/. 19,394,923.27	
Monto asignado 2023: S/. 6,097,528.00	
Ejecución financiera devengada 2023: S/. 310,729.07	
Ejecución financiera acumulada 2023: S/. 1,348,151.61	
Meta física ejecutada 2023: tiene un avance físico del 80%	
Avance físico acumulado 2023: elaboración de expediente técnico alcanza el 80%, se encuentra en formulación de especialidades MEP y ampliación del estudio de mecánicas de suelos.	
Beneficiarios: 5,327 habitantes	
Estado situacional/observaciones: proyecto en ejecución	

CUI 2570978	MEJORAMIENTO DE LOS SERVICIOS DE EDUCACIÓN SUPERIOR DEL INSTITUTO SUPERIOR TECNOLÓGICO PUBLICA DE CABANILLAS DEL DISTRITO DE CABANILLAS - PROVINCIA DE SAN ROMAN - DEPARTAMENTO DE PUNO
Costo total: S/. 14,269,521.59	
Monto asignado 2023: S/. 14,269,521.59	
Ejecución financiera devengada 2023: S/. 353,558.04	
Meta física ejecutada 2023: tiene un avance físico del 90%	
Avance físico acumulado 2023: elaboración de expediente técnico alcanza el 90% en su ejecución: que comprende los estudios básicos, especialidades y presupuestos.	
Beneficiarios: 240 habitantes	
Estado situacional/observaciones: en levantamiento de observaciones	



CUI 2535611	MEJORAMIENTO Y AMPLIACIÓN DEL SERVICIO DE EDUCACIÓN SUPERIOR TECNOLÓGICO PÚBLICO EN EL INSTITUTO "ANDRES AVELINO CACERES" DISTRITO DE PUTINA - PROVINCIA DE SAN ANTONIO DE PUTINA - DEPARTAMENTO DE PUNO
Costo total: S/. 19,018,086.24	
Monto asignado 2023: S/. 19,018,086.24	
Ejecución financiera devengada 2023: S/. 372,903.65	
Ejecución financiera acumulada 2023: S/. 603,308.37	
Meta física ejecutada 2023: tiene un avance físico del 50%	
Avance físico acumulado 2023: elaboración de expediente técnico alcanza el 50% en su ejecución: que comprende los estudios básicos, especialidades y presupuestos.	
Beneficiarios: 155 habitantes	
Estado situacional/observaciones: en proceso de elaboración	



CUI 2506927	MEJORAMIENTO DE LOS SERVICIOS DE EDUCACIÓN SUPERIOR TECNOLÓGICA DEL IESTP JOSE ANTONIO ENCINAS, DISTRITO DE PUNO - PROVINCIA DE PUNO - DEPARTAMENTO DE PUNO
Costo total: S/. 103,566,321.30	
Monto asignado 2023: S/. 0.00	
Ejecución financiera devengada 2023: S/. 0.00	
Ejecución financiera acumulada 2023: S/. 0.00	
Meta física ejecutada 2023: tiene un avance físico del 15%	
Avance físico acumulado 2023: tiene un avance acumulado del 15% que corresponde a elaboración de la zonificación y estudios topográficos.	
Beneficiarios: 1,013 habitantes	
Estado situacional/observaciones: en proceso de elaboración del expediente técnico.	





6.1.2. EJECUCION DE PROYECTOS DE INVERSIÓN AÑO 2023

EJECUCIÓN DE INVERSIONES EN EDUCACIÓN

CUI 2250457	INSTALACIÓN DEL SERVICIO EDUCATIVO DE LA I.E.I. N 295 VILLA BLANCA ANCOPUTO, DISTRITO DE ZEPITA, PROVINCIA DE CHUCUITO JULI - PUNO
Costo total: S/. 2,394,377.16	
Monto asignado 2023: S/. 984,655.00	
Ejecución financiera devengada 2023: S/. 942,340.26	
Ejecución financiera acumulada 2023: S/. 2,352,062.34	
Meta física ejecutada 2023: construcción de infraestructura pedagógica, administrativa y complementaria, construcción de espacios complementarios con cerco perimétrico, adquisición de mobiliarios educativos, dotación de material pedagógico y equipamiento de salón de usos múltiples, dirección, cocina, tópicos y depósito de materiales educativos; sensibilización al docente de la institución y la formación de escuela de padres.	
Meta física acumulada 2023: del 99% - Adecuada infraestructura pedagógica, administrativa, de servicios complementarios del 99.17% - Mobiliario material pedagógico y equipamiento escolar adecuado del 91.35% - Mayor sensibilización a comunidad educativa del 100%	
Periodo de ejecución: 406 días calendarios Fecha de inicio: 01 de junio del 2022 Fecha programada de conclusión: 16 de octubre del 2023	
Beneficiarios: alumnos y alumnas de 3 – 5 años.	

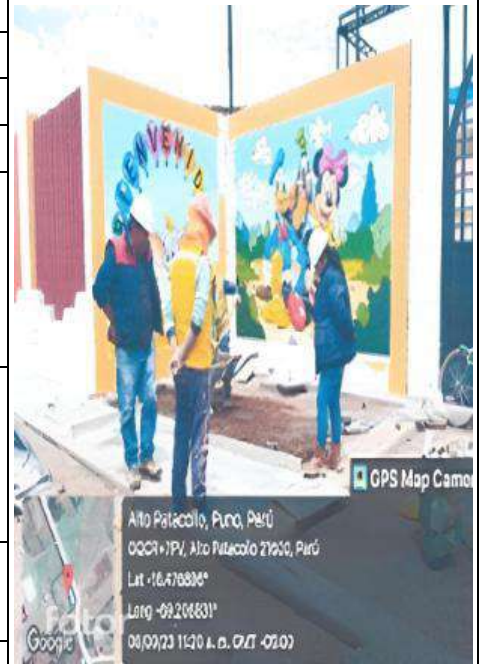

CUI 2532537	MEJORAMIENTO Y AMPLIACIÓN DE LOS SERVICIOS DE LA INSTITUCIÓN EDUCATIVA INICIAL N° 704 DEL CENTRO POBLADO SACARI TITICACHI, DISTRITO PILCUYO - EL COLLAO - PUNO, EXPEDIENTE TÉCNICO: 1.000, PUNO, EL COLLAO, PILCUYO
Costo total: S/. 2,829,878.80	
Monto asignado 2023: S/. 2,462,718.00	
Ejecución financiera devengada 2023: S/. 2,435,604.66	
Ejecución financiera acumulada 2023: S/. 2,788,607.92	
Meta física ejecutada 2023: mejoramiento y ampliación de la I.E.I. N° 704 Sacari Titicachi con la ejecución construcción de un área pedagógica con la construcción de una sala de psicomotricidad, depósito, cocina, almacén general, cuartos de limpieza, ss. hh niños y adultos; área administrativa, patio y área de juegos.	
Meta física acumulada 2023: del 100% se culminó con la ejecución de obra, realizándose la liquidación técnica financiera con Resolución Gerencial Regional N°466-2023-GRI-GR PUNO de fecha 21/12/2023	
Periodo de ejecución: 360 días calendarios Fecha de inicio: 14 de octubre del 2022 Fecha programada de conclusión: 08 de octubre del 2023	
Beneficiarios: población beneficiaria directa 200 personas, alumnos y alumnas de 3 – 5 años	

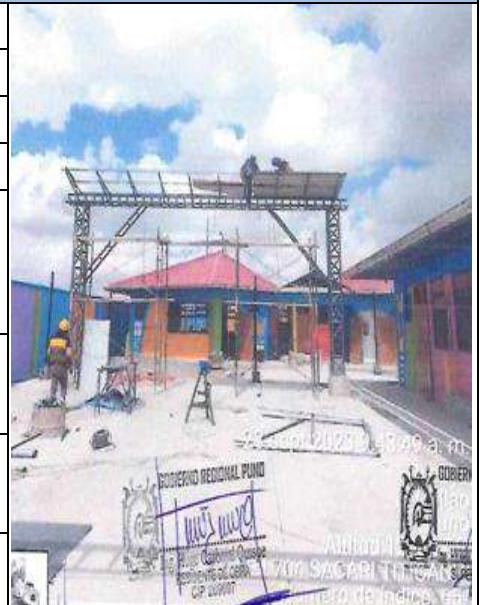

CUI 2301117	MEJORAMIENTO DEL SERVICIO EDUCATIVO EN LAS INSTITUCIONES EDUCATIVAS PRIMARIAS N° 70511, N° 70815 Y N° 72637, DISTRITO DE ORURILLO - MELGAR - PUNO INSTITUCIÓN EDUCATIVA PRIMARIA N° 70815, DISTRITO DE ORURILLO - MELGAR (QUISUNI)
Costo total: S/. 6,047,631.78	
Monto asignado 2023: S/. 4,302,041.00	
Ejecución financiera devengada 2023: S/. 3,298,774.02	
Ejecución financiera acumulada 2023: S/. 5,161,550.61	
Meta física ejecutada 2023: del 39.6% <ul style="list-style-type: none"> - Obras provisionales, trabajos preliminares del 28.79% - Estructuras del 24.10% - Arquitectura del 8.76% 	
Meta física acumulada 2023: del 66.31% <ul style="list-style-type: none"> - Obras provisionales, trabajos preliminares del 28.79% - Estructuras del 24.10% - Arquitectura del 8.76% 	
Periodo de ejecución: 560 días calendario Fecha de inicio: 13 junio del 2022 Fecha programada de conclusión: 24 de diciembre del 2023	
Beneficiarios: 180 personas	



CUI 2231544	MEJORAMIENTO DEL SERVICIO DE EDUCACIÓN INICIAL DE LA I.E.I. MACHACMARCA DISTRITO YUNGUYO - YUNGUYO - PUNO
Costo total: S/. 3,035,459.79	
Monto asignado 2023: S/. 1,238,154.00	
Ejecución financiera devengada 2023: S/. 1,004,986.18	
Ejecución financiera acumulada 2023: S/. 2,748,493.65	
Meta física ejecutada 2023: del 28.88% <ul style="list-style-type: none"> - Estructuras - Arquitectura - Instalaciones sanitarias - Instalaciones eléctricas - Plan de vigilancia 	
Meta física acumulada 2023: del 95.1%, construcción de aulas, ambientes administrativos y de servicios complementarios, las áreas techadas bajo un sistema constructivo de coberturas livianas utilizando tijerales de madera y planchas prefabricadas; los pisos de las aulas y ambientes administrativos con madera machihembrada y las áreas de circulación revestidas con cemento pulido coloreado y aplicaciones de piedra entre paños y sardineles. Implementación y equipamiento con mobiliario y equipos básicos y capacitación a docentes para mejorar el servicio educativo.	
Periodo de ejecución: 562 días calendarios Fecha de inicio: 01 de junio del 2022 Fecha programada de conclusión: 13 de enero del 2024 Tiene ampliaciones de plazos	
Beneficiarios: población beneficiaria directa 6 - 12 años de edad	



CUI 2249767	AMPLIACIÓN Y MEJORAMIENTO DEL SERVICIO DE EDUCACIÓN SUPERIOR NO UNIVERSITARIA DEL INSTITUTO SUPERIOR TECNOLÓGICO PÚBLICO DE YUNGUYO, PROVINCIA DE YUNGUYO – PUNO	
Costo total: S/. 17,828,739.15		
Monto asignado 2023: S/. 1,087,477.00		
Ejecución financiera devengada 2023: S/. 1,000,752.49		
Ejecución financiera acumulada 2023: S/. 17,702,011.25		
Meta física ejecutada 2023: se culminó la ejecución de obra		
Meta física acumulada 2023: construcción de ambientes pedagógicos y laboratorios de material noble en dos niveles , construcción de talleres en un nivel, construcción de ambientes administrativos (dirección, subdirección, secretaria y sala de profesores,) de sshh, depósito y guardería, construcción de losas deportivas, pavimentación de accesos, instalación de áreas verdes y construcción de mini coliseo - auditorio con cobertura de calaminon; adquisición de equipos, materiales e implementación de los talleres de computación enfermería; construcción de biblioteca y adquisición de libros especializados para las carreras profesionales; capacitación y talleres referentes al manejo de sistematización de información y administración de la misma, capacitación y talleres de innovación en cuanto a pedagogía de los docentes.		
Periodo de ejecución: 1868 días calendario		
Fecha de inicio: 03 de abril del 2017		
Fecha programada de conclusión: 15 de abril del 2023		
Beneficiarios: población de Yunguyo y aledaños		

CUI 2301117	MEJORAMIENTO DEL SERVICIO EDUCATIVO EN LAS INSTITUCIONES EDUCATIVAS PRIMARIAS N° 70511, N° 70815 Y N° 72637, DISTRITO DE ORURILLO - MELGAR - PUNO INSTITUCIONES EDUCATIVAS PRIMARIAS N 72637, DISTRITO DE ORURILLO - MELGAR - PUNO (CHOQUESANI)	
Costo total: S/. 3,672,637.09		
Monto asignado 2023: S/. 2,201,687.00		
Ejecución financiera devengada 2023: S/. 1,736,167.01		
Ejecución financiera acumulada 2023: S/. 1,736,167.01		
Meta física ejecutada 2023: - Obras provisionales, trabajos preliminares del 20.29% - Estructuras del 8.90%		
Meta física acumulada 2023: del 7.41% - Obras provisionales, trabajos preliminares del 20.29% - Estructuras del 8.90%		
Periodo de ejecución: 180 días calendario		
Fecha de inicio: 14 de agosto del 2023		
Fecha programada de conclusión: 09 de febrero del 2024		
Beneficiarios: 180 personas		

CUI 2250558	MEJORAMIENTO DE LOS SERVICIOS EDUCATIVOS DE LA INSTITUCIÓN EDUCATIVA PRIMARIA N° 72659 DE AYAVIRI, DISTRITO DE AYAVIRI, PROVINCIA DE MELGAR - PUNO
Costo total: S/. 9,046,224.61	
Monto asignado 2023: S/. 5,258,491.00	
Ejecución financiera devengada 2023: S/. 4,734,234.53	
Ejecución financiera acumulada 2023: S/. 7,004,602.10	
Meta física ejecutada 2023: del 51.66% - Obras provisionales, trabajos preliminares, plan de contingencia, seguridad y salud del 33.70% - Estructuras del 54.22%, arquitectura del 66.80%, inst. sanitarias del 55.88%, inst. eléctricas del 33.50%, inst. de comunicac. del 9.09%, - Evaluación de la condición de salud del trabajador del 22.36%	
Meta física acumulada 2023: del 71.66%. obras provisionales y trabajos preliminares del 62.53%, estructuras del 99.63%, arquitectura del 79.90%, instalaciones sanitarias del 81.72%, instalaciones eléctricas del 52.40%, equipamiento, mobiliario y capacitación del 23.53% y evaluación de la condición de salud del trabajador del 100%.	
Periodo de ejecución: 625 días calendarios Fecha de inicio: 15 de junio del 2022 Fecha programada de conclusión: 31 de diciembre del 2023	
Beneficiarios: 1500 personas	



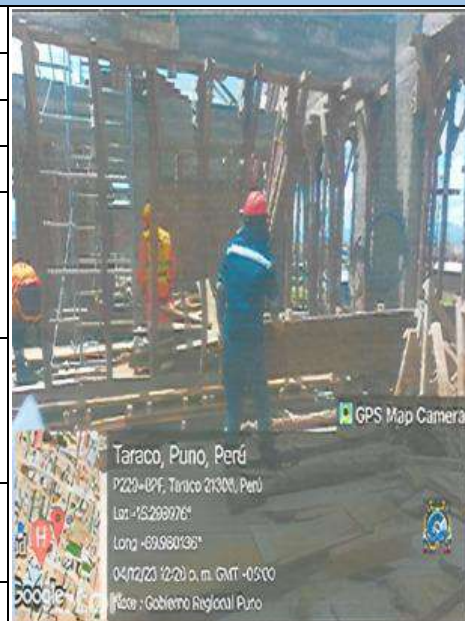

CUI 2467893	MEJORAMIENTO DEL SERVICIO EDUCATIVO DEL NIVEL SECUNDARIO DE LA I.E.S. TARACO DEL DISTRITO DE TARACO – PROVINCIA DE HUANCANÉ - DEPARTAMENTO DE PUNO
Costo total: S/. 10,585,682.49	
Monto asignado 2023: S/. 6,602,436.00	
Ejecución financiera devengada 2023: S/. 5,344,717.44	
Ejecución financiera acumulada 2023: S/. 6,674,348.37	
Meta física ejecutada 2023: - Obras provisionales del 32.56% - Estructuras en bloques del 69.59 % - Arquitectura del 5.84% - Instalaciones eléctricas del 10.76%	
Meta física acumulada 2023: al 38.91% - Obras provisionales del 89.56% - Estructuras en bloques del 80.27 % - Arquitectura del 6.58% - Instalaciones eléctricas del 10.76%	
Periodo de ejecución: 495 días calendario Fecha de inicio: 01 de setiembre del 2022. Fecha programada de conclusión: 30 de enero del 2024	
Beneficiarios: 631 personas	



CUI 2539886	MEJORAMIENTO DEL SERVICIO EDUCATIVO DEL NIVEL INICIAL DE LA I.E.I. NUESTRA SEÑORA DE GUADALUPE DE LA LOCALIDAD DE COJATA, DEL DISTRITO DE COJATA – PROVINCIA DE HUANCANÉ- DEPARTAMENTO DE PUNO
Costo total: S/. 3,781,260.81	
Monto asignado 2023: S/. 1,666,227.00	
Ejecución financiera devengada 2023: S/. 1,637,778.32	
Ejecución financiera acumulada 2023: S/. 3,511,737.41	
Meta física ejecutada 2023: del 46.62%, se culminó la obra	
Meta física acumulada 2023: del 100%. construcción de aulas de educación inicial, sala de psicomotricidad, sala de usos múltiples, espacios de circulación interior, ambiente de administración y/o gestión pedagógica, ambiente de preparación y expendio de alimentos, de depósito, de ambiente de residencia, de ss. hh. y/o vestidores, de cerco y/o portadas, de espacios exteriores, adquisición de mobiliario de aula y de ambientes complementarios.	
Periodo de ejecución: 616 días calendarios	
Fecha de inicio: 22 de junio del 2022	
Fecha programada de conclusión: 30 de setiembre del 2023	
Beneficiarios: 36 alumnos por ciclo	

CUI 2435911	MEJORAMIENTO DE LOS SERVICIOS DE EDUCACIÓN PRIMARIA EN LA I.E. 72391 OCCOPAMPA DEL CENTRO POBLADO DE OCCOPAMPA DEL DISTRITO DE MOHO- PROVINCIA DE MOHO- DEPARTAMENTO DE PUNO
Costo total: S/. 8,313,840.23	
Monto asignado 2023: S/. 5,591,064.00	
Ejecución financiera devengada 2023: S/. 4,825,420.53	
Ejecución financiera acumulada 2023: S/. 6,701,895.84	
Meta física ejecutada 2023: el avance físico a diciembre del año 2023 es del 64.25.46% habiéndose ejecutado las siguientes partidas: trabajos de estructuras: obras provisionales del 100%, estructuras del 50%, arquitectura, instalaciones eléctricas y sanitarias y evaluación condición del trabajador.	
Meta física acumulada 2023: del 64.25%. obras provisionales, trabajos preliminares, plan de contingencia, seguridad y salud al 26.30%, estructuras al 29.22%, arquitectura al 29.22%, instalaciones sanitarias al 69.28%, instalaciones eléctricas al 27.06% instalación de comunicación al 17.65% obras exteriores al 36.87% y evaluación y condición del trabajador al 100%.	
Periodo de ejecución: 637 días calendario.	
Fecha de inicio: 02 de mayo del 2022	
Fecha programada de conclusión: 27 de febrero del 2024	
Beneficiarios: 39 personas con proyección de 75 beneficiarios al 2032	

CUI 2447434	MEJORAMIENTO DEL SERVICIO DE EDUCACIÓN INICIAL EN LA I.E.I. N° 326 SAN ISIDRO DEL DISTRITO DE JULIACA - PROVINCIA DE SAN ROMÁN - DEPARTAMENTO DE PUNO
Costo total: S/. 9,990,318.66	
Monto asignado 2023: S/. 4,648,094.00	
Ejecución financiera devengada 2023: S/. 3,311,356.18	
Ejecución financiera acumulada 2023: S/. 8,386,055.45	
Meta física ejecutada 2023: <ul style="list-style-type: none">- Plan de contingencia al 0.00%- Estructuras al 0.06%- Arquitectura al 4.80%- Instalaciones sanitarias al 0.12%- Instalaciones eléctricas y comunicaciones al 0.49%- Mobiliario y equipamiento al 0.13%	
Meta física acumulada 2023: al 86.29% <ul style="list-style-type: none">- Plan de contingencia al 98%- Estructuras al 98.02%- Arquitectura al 97.92%- Instalaciones sanitarias al 92.13%- Instalaciones eléctricas y comunicaciones al 5.52%- Condición de salud al 0.13%	
Periodo de ejecución: 702 días calendario	
Fecha de inicio: 16 de febrero del 2022	
Fecha programada de conclusión: 18 de enero del 2024	
Beneficiarios: 2029 personas	

CUI 2323700	MEJORAMIENTO DEL SERVICIO EDUCATIVO DE LAS CARRERAS DE PRODUCCIÓN, AUTOMOTRIZ MINERÍA, CONTABILIDAD, COMPUTACIÓN, SECRETARIADO, ENFERMERÍA. LABORATORIO CLÍNICO Y PRÓTESIS DENTAL DEL IST MANUEL NÚNEZ BUTRON, JULIACA, SAN ROMÁN – PUNO – (SALDO DEL PROYECTO)
Costo total: S/. 23,560,481.58	
Monto asignado 2023: S/. 9,053,644.00	
Ejecución financiera devengada 2023: S/. 4,839,467.87	
Ejecución financiera acumulada 2023: S/. 10,545,359.41	
Meta física ejecutada 2023: <ul style="list-style-type: none">- Estructuras al 10.84%- Arquitectura al 12.61%- Instalaciones sanitarias al 6.67%- Instalaciones eléctricas al 7.44%- Plan de mitigación y prevención al 0%	
Meta física acumulada 2023: al 18.73%. <ul style="list-style-type: none">- Estructuras al 34.17%- Arquitectura al 20.09%- Instalaciones sanitarias al 11.24%- Instalaciones eléctricas al 12.99%- Plan de mitigación y prevención al 46.28%	
Periodo de ejecución: 887 días calendario	
Fecha de inicio: 04 de abril del 2022	
Fecha programada de conclusión: 14 de marzo del 2024	
Beneficiarios: 1096 estudiantes	

CUI 2158863	MEJORAMIENTO DEL SERVICIO EDUCATIVO DE LA INSTITUCIÓN EDUCATIVA SECUNDARIA AGROPECUARIA MACAYA DE LA COMUNIDAD DE SANTA ANA DEL DISTRITO DE AZANGARO, PROVINCIA DE AZANGARO - PUNO
Costo total: S/. 4,840,722.46	
Monto asignado 2023: S/. 3,241,794.00	
Ejecución financiera devengada 2023: S/. 2,530,756.00	
Ejecución financiera acumulada 2023: S/. 2,954,451.65	
Meta física ejecutada 2023: al 27.38% - Aulas pedagógicas y ambientes complementarios al 34.74% - Servicios higiénicos alumnos docentes y tanque elevado al 12.47% - Cerco perimétrico, plataforma deportiva y áreas complementarias al 3.86%.	
Meta física acumulada 2023: al 81.15% - Aulas pedagógicas y ambientes complementarios al 96.08% - Servicios higiénicos alumnos docentes y tanque elevado al 88.22% - Cerco perimétrico, plataforma deportiva y áreas complementarias al 66.85% Obra paralizada desde el mes de agosto 2023	
Periodo de ejecución: 718 días calendario Fecha de inicio: 01 de octubre del 2021 Fecha programada de conclusión: 18 de setiembre del 2023	
Beneficiarios: 3,427 habitantes	



CUI 2490131	MEJORAMIENTO DEL SERVICIO DE EDUCACIÓN SECUNDARIA DE LA IES CABANILLAS, DISTRITO DE CABANILLAS-PROVINCIA DE SAN ROMAN-DEPARTAMENTO DE PUNO
Costo total: S/. 13,337,449.50	
Monto asignado 2023: S/. 6,186,005.00	
Ejecución financiera devengada 2023: S/. 3,995,118.84	
Ejecución financiera acumulada 2023: S/. 9,797,875.01	
Meta física ejecutada 2023: al 37.77 % - Obras provisionales al 48.58%. - Construcción de ambientes (13 ambientes + ss.hh) - Construcción de ambientes para laboratorio de ciencia tecnología, aula de innovación, para biblioteca, tópico, talleres de arte y música, ambientes administrativos, escaleras, rampa, tanque elevado y cisterna, y cerco perimétrico. - Capacitaciones.	
Meta física acumulada 2023: al 75.41% - Obras provisionales al 97.49%. - Construcción de ambientes (13 ambientes + ss.hh) al 88.73% - Construcción de ambientes para laboratorio de ciencia tecnología, aula de innovación, para biblioteca, tópico, talleres de arte y música, ambientes administrativos, escaleras, rampa, tanque elevado y cisterna, y cerco perimétrico al 76.82% - Capacitaciones al 63.72%	
Periodo de ejecución: 742 días calendario Fecha de inicio: 20 de diciembre del 2021 Fecha programada de conclusión: 31 de diciembre del 2023 se cuenta con ampliación de plazo	
Beneficiarios: 524 niños y niñas.	

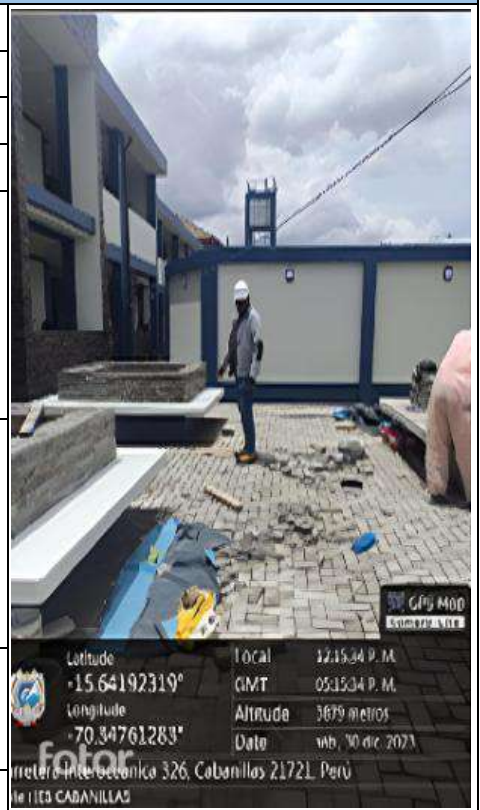

fotor
 Irregular Intersección 326, Cabanillas 21721, Perú
 Latitud: -15.64192319° Local: 12:15:34 P. M.
 Longitud: -70.84761283° CMT: 05:15:34 P. M.
 Altitud: 3679 metros
 Fecha: 30 dic 2023

CUI 2309892	MEJORAMIENTO Y AMPLIACIÓN DE LOS SERVICIOS EDUCATIVOS DE LA INSTITUCIÓN EDUCATIVA SECUNDARIA AGROPECUARIO N° 125 DE CHUPA DISTRITO DE CHUPA - AZANGARO - PUNO
Costo total: S/. 6,623,338.81	
Monto asignado 2023: S/. 4,135,937.00	
Ejecución financiera devengada 2023: S/. 3,611,818.09	
Ejecución financiera acumulada 2023: S/. 4,313,495.81	
Meta física ejecutada 2023: al 48.07%. ejecución de obras provisionales, trabajos preliminares y seguridad; demolición y eliminación; construcción de ambientes pedagógicos de usos múltiples, administrativos, complementarios y ss.hh.; obras exteriores; cerco perimétrico.	
Meta física acumulada 2023: al 52.17%. obras provisionales, trabajos preliminares y seguridad; demolición y eliminaciones; construcción de ambientes (modulo 01 - al 90.88%, modulo 02 – al 81.34% y modulo 03 – al 60.98%); obras exteriores al 94.13%; cerco perimétrico al 94.13%	
Periodo de ejecución: 510 días calendarios Fecha de inicio: 03 de octubre del 2022 Fecha programada de conclusión: 24 de febrero del 2024	
Beneficiarios: 350 estudiantes	



CUI 2488653	MEJORAMIENTO DE LOS SERVICIOS EDUCATIVOS EN LA INSTITUCIÓN EDUCATIVA SECUNDARIA SAN JUAN DE MACHACMARCA EN EL CENTRO POBLADO DE MACHACMARCA DEL DISTRITO DE VILQUE – PROVINCIA DE PUNO – DEPARTAMENTO DE PUNO
Costo total: S/. 5,848,841.78	
Monto asignado 2023: S/. 2,160,968.00	
Ejecución financiera devengada 2023: S/. 1,835,128.81	
Ejecución financiera acumulada 2023: S/. 5,206,822.10	
Meta física ejecutada 2023: al 29.10% - Obras provisionales: al 0.88% - Arquitectura al 41.57% - Estructuras al 0.58% - Instalaciones sanitarias al 22.53% - Instalaciones eléctricas y especiales al 57.94 % - Obras exteriores al 41.39 %	
Meta física acumulada 2023: al 78.05% - Obras provisionales: al 85.80% - Arquitectura al 88.93% - Estructuras al 100% - Instalaciones sanitarias al 23.07% - Instalaciones eléctricas y especiales al 6.90 % - Obras exteriores al 77.60 % Implementación del plan de prevención y control covid -19 al 100%	
Periodo de ejecución: 703 días calendario Fecha de inicio: 18 de abril del 2022 Fecha programada de conclusión: 20 de marzo del 2024	
Beneficiarios: 50 personas	



CUI 2196858	MEJORAMIENTO DE SERVICIOS DE EDUCACIÓN INICIAL ESCOLARIZADA EN LA I.E.I. N 214 NIÑO JESUS DE PRAGA DEL DISTRITO DE PLATERIA, PROVINCIA PUNO, REGIÓN PUNO
Costo total: S/. 2,422,472.00	
Monto asignado 2023: S/. 2,100,087.00	
Ejecución financiera devengada 2023: S/. 1,800,259.47	
Ejecución financiera acumulada 2023: S/. 1,800,259.47	
Meta física ejecutada 2023: se culminó la ejecución de obra	
Meta física acumulada 2023: al 100%, consiste en desarrollar la construcción de infraestructura pedagógica y de servicios complementarios de material noble con vigas y columnas de concreto armado, muros de ladrillo mecanizado, y columnas de concreto armado, techos de cobertura de calamina galvanizada con tijerales de madera según diseño, galvanizada con tijerales de madera según diseño, pisos de madera machihembrada, equipamiento con mobiliario escolar para aulas pedagógicas y aula de innovación tecnológica	
Periodo de ejecución: 411 días calendario Fecha de inicio: 16 de mayo del 2022 Fecha programada de conclusión: 30 de junio del 2023	
Beneficiarios: 466 personas.	



CUI 2490075	MEJORAMIENTO DEL SERVICIO EDUCATIVO DEL NIVEL SECUNDARIA DE LA I.E. AGROPECUARIO SAN JUAN DEL ORO EN EL DISTRITO DE SAN JUAN DEL ORO - PROVINCIA DE SANDIA - DEPARTAMENTO DE PUNO
Costo total: S/. 9,255,573.89	
Monto asignado 2023: S/. 4,460,158.00	
Ejecución financiera devengada 2023: S/. 4,300,554.70	
Ejecución financiera acumulada 2023: S/. 7,400,196.59	
Meta física ejecutado 2023: al 44.64% construcción de la infraestructura educativa, administrativa y complementaria	
Meta física acumulada 2023: al 63.59% <ul style="list-style-type: none"> - Obras provisionales - Estructuras - Arquitectura - Instalaciones sanitarias - Instalaciones eléctricas - Plan de contingencia 	
Periodo de ejecución: 671 días calendarios Fecha de inicio: 01 de abril del 2022 Fecha programada de conclusión: 31 de abril del 2024	
Beneficiarios: 980 beneficiarios	

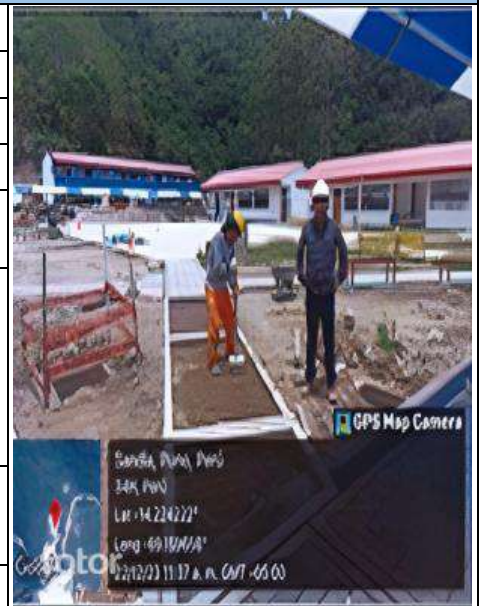

CUI 2293239	MEJORAMIENTO DE LOS SERVICIOS DE EDUCACIÓN SECUNDARIA EN LA I.E. SEÑOR DE HUANCA, DEL C.P. DE SAN JOSE DE CACHIPASCANA DEL DISTRITO DE SAN ANTONIO - PROVINCIA DE PUNO - DEPARTAMENTO DE PUNO
Costo total: S/. 5,330,160.81	
Monto asignado 2023: S/. 1,993,834.00	
Ejecución financiera devengada 2023: S/. 1,506,175.17	
Ejecución financiera acumulada 2023: S/. 3,826,926.02	
Meta física ejecutada 2023: <ul style="list-style-type: none"> - Obras provisionales al 9.70% - Estructuras al 15.74% - Arquitectura al 5.09% - Instalaciones sanitarias - Instalaciones eléctricas al 2.67% - Obras exteriores al 45.93% - Circulación, rampas, aceras - Patio de honor - Plataforma deportiva al 50.41% 	
Meta física acumulada 2023: al 42.71% <ul style="list-style-type: none"> - Obras provisionales al 62.36% - Estructuras al 88.59% - Arquitectura al 25.38% - Instalaciones sanitarias al 2.17% - Instalaciones eléctricas al 7.90% - Obras exteriores al 52.96% - Circulación, rampas, aceras al 39.87% - Patio de honor al 23.20% - Plataforma deportiva al 53.49% 	
Periodo de ejecución: 723 días calendario Fecha de inicio: 18 de abril del 2022 Fecha programada de conclusión: 11 de abril del 2024	
Beneficiarios: 950 personas.	

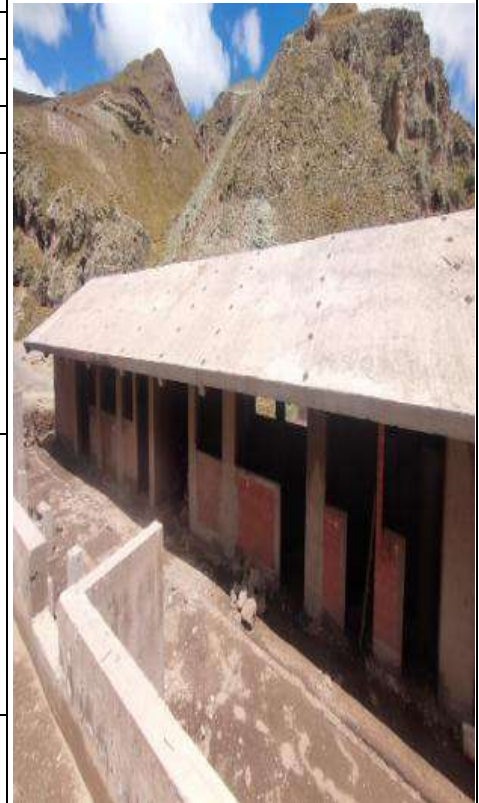

CUI 2521936	MEJORAMIENTO Y AMPLIACIÓN DEL SERVICIO DE EDUCACIÓN SUPERIOR TECNOLÓGICA EN EL INSTITUTO SUPERIOR TECNOLÓGICO PÚBLICO DE MACUSANI, PROVINCIA DE CARABAYA - DEPARTAMENTO DE PUNO
Costo total: S/. 27,988,065.60	
Monto asignado 2023: S/. 8,108,993.00	
Ejecución financiera devengada 2023: S/. 6,849,233.22	
Ejecución financiera acumulada 2023: S/. 7,521,630.70	
Meta física ejecutada 2023: al 12.25% <ul style="list-style-type: none"> - Obras provisionales, trabajos preliminares, seguridad y salud al 15.31% - Estructuras al 30.78% - Arquitectura al 2.88% - Instalaciones sanitarias al 3.02% - Instalaciones eléctricas mecánicas al 8.65% - Telecomunicaciones al 0.05% 	
Meta física acumulada 2023: al 13.18% <ul style="list-style-type: none"> - Obras provisionales, trabajos preliminares, seguridad y salud al 45.86% - Estructuras al 31.45% - Arquitectura al 2.95% - Instalaciones sanitarias al 3.02% - Instalaciones eléctricas mecánicas al 8.65% - Telecomunicaciones al 0.05% 	
Periodo de ejecución: 3 años Fecha de inicio: octubre del 2022 Fecha programada de conclusión: setiembre del 2025	
Beneficiarios: 1000 estudiantes	



CUI 2244071	MEJORAMIENTO DEL SERVICIO DE EDUCACIÓN PRIMARIA EN LA I.E. N° 72596 CESAR VALLEJO DE LA CIUDAD DE PUTINA, DISTRITO DE PUTINA, PROVINCIA DE SAN ANTONIO DE PUTINA-PUNO	
Costo total: S/. 6,600,059.78		
Monto asignado 2023: S/. 4,636,252.00		
Ejecución financiera devengada 2023: S/. 1,826,812.76		
Ejecución financiera acumulada 2023: S/. 4,502,197.92		
Meta física ejecutada 2023: <ul style="list-style-type: none"> - Obras provisionales, trabajos preliminares, plan de contingencia, seguridad y salud al 10.48% - Estructura al 18.78% - Arquitectura, evacuación y señalización al 15.22% - Instalaciones de telecomunicaciones al 3.71% - Evaluación de la condición de salud del trabajador al 87.56% 		
Meta física acumulada 2023: al 36.44% <ul style="list-style-type: none"> - Obras provisionales, trabajos preliminares, plan de contingencia, seguridad y salud al 51.64% - Estructura al 47.37% - Arquitectura, evacuación y señalización al 16.21% - Instalaciones de telecomunicaciones al 3.71% - Evaluación de la condición de salud del trabajador al 87.56% 		
Periodo de ejecución: 605 días calendarios Fecha de inicio: 04 de julio del 2022 Fecha programada de conclusión: 28 de febrero del 2024		
Beneficiarios: 326 alumnos		

EJECUCIÓN DE INVERSIONES EN SALUD

CUI 2027881	PROYECTO MEJORAMIENTO DE LOS SERVICIOS DE SALUD DEL HOSPITAL DE APOYO DE ILAVE, DISTRITO DE ILAVE - EL COLLAO - PUNO	
Costo total: S/. 98,514,194.75		
Monto asignado 2023: S/. 13,144,000.00		
Ejecución financiera devengada 2023: S/. 9,665,663.65		
Ejecución financiera acumulada 2023: S/. 19,434,687.02		
Meta física ejecutada 2023: se realizó trabajos en obras provisionales, trabajos preliminares, seguridad y salud en obra, arquitectura y señalización, instalaciones eléctricas y sanitarias		
Meta física acumulada 2023: al 19.50% <ul style="list-style-type: none"> - Obras provisionales, trabajos preliminares, seguridad y salud en obra - Arquitectura y señalización - Estructuras - Instalaciones sanitarias - Instalaciones eléctricas - Instalaciones mecánicas 		
Periodo de ejecución: 813 días calendario Fecha de inicio: 07 de marzo del 2022 Fecha programada de conclusión: 28 de mayo del 2024		
Beneficiarios: 36,641 habitantes.		

EJECUCIÓN DE INVERSIONES EN CARRETERAS

CUI 2287700	MEJORAMIENTO DE LA CARRETERA PU N-110: EMP. PE-34I ASIRUNI - ROSASPATA - HUAYRAPATA - EMP. PE-34I NINANTAYA, DISTRITOS DE VILQUECHICO-ROSPATA-MOHO-HUAYRAPATA, PROVINCIA DE HUANCANÉ Y MOHO – PUNO”, TRAMO I: DV. ASIRUNI – ROSASPATA (00+00 A 20+100)” TRAMO I: DV. AZIRUNI - ROSASPATA (00+00 - 20+100), DISTRITO DE ROSASPATA -HUANCANE - PUNO
Costo total: S/. 41,670,266.47	
Monto asignado 2023: S/. 13,510,343.00	
Ejecución financiera devengada 2023: S/. 10,118,199.60	
Ejecución financiera acumulada 2023: S/. 16,532,212.38	
Meta física ejecutada 2023: al 10.40% <ul style="list-style-type: none"> - Obras preliminares. - Movimiento de tierras. - Sub base y base. - Obras de arte y drenaje - Transporte - Protección ambiental - Pontones - Puente vehicular 	
Meta física acumulada 2023: al 19.71% <ul style="list-style-type: none"> - Obras preliminares al 59.67% - Movimiento de tierras al 57.15%. - Sub base y base al 0.42% - Obras de arte y drenaje al 16.99% - Transporte al 34.70% - Protección ambiental al 7.36% - Pontones al 66.31% - Puente vehicular al 69.81% 	
Periodo de ejecución: 659 días calendarios Fecha de inicio: 02 de marzo del 2022 Fecha programada de conclusión: 31 de enero del 2024	
Beneficiarios: 56,064 personas	



CUI 2195487	MEJORAMIENTO DEL CAMINO VECINAL (EMP. PE 3S) HUAQUINA ZAPIJICANE - PTO JULI - CHUCASUYO DEL DISTRITO DE JULI - PROVINCIA DE CHUCUITO - DEPARTAMENTO DE PUNO
Costo total: S/. 29,934,101.46	
Monto asignado 2023: S/. 13,360,334.00	
Ejecución financiera devengada 2023: S/. 9,887,658.89	
Ejecución financiera acumulada 2023: S/. 21,206,875.53	
Meta física ejecutada 2023: al 20.43%, trabajos preliminares al 22.91%, seguridad y salud al 23.50 %, movimiento de tierras al 2.01%, capas anticontaminantes, sub bases y bases al 56.36%, pavimento asfáltico al 0.79%, drenaje al 12.81%, obras complementarias al 8.90%, transporte al 12.37%, protección ambiental al 38.31%.	
Meta física acumulada 2023: al 43.77%. trabajos preliminares al 94.84%, seguridad y salud al 100 %, movimiento de tierras al 93.39%, capas anticontaminantes, sub bases y bases al 63.59%, pavimento asfáltico al 0.79%, drenaje al 43.70%, obras complementarias al 17.02%, transporte al 38.78% protección ambiental al 43.48%.	
Periodo de ejecución: 870 días calendarios Fecha de inicio: 01 de diciembre del 2021 Fecha programada de conclusión: 18 de abril del 2023 cuenta con ampliación de plazo	
Beneficiarios: 21 676 habitantes	



CUI 2515272	RECUPERACIÓN DEL PUENTE COLGANTE PEATONAL SOBRE EL RIO INAMBARI EN LA LOCALIDAD SANTA ROSA YANAMAYO DEL DISTRITO DE ALTO INAMBARI - PROVINCIA DE SANDIA - DEPARTAMENTO DE PUNO	
Costo total: S/. 3,031,531.47		
Monto asignado 2023: S/. 1,734,804.00		
Ejecución financiera devengada 2023: S/. 1,459,842.31		
Ejecución financiera acumulada 2023: S/. 2,734,509.54		
Meta física ejecutada 2023: construcción de infraestructura peatonal colgante de 100m de luz al 49.59%		
Meta física acumulada 2023: construcción de infraestructura peatonal colgante de 100m de luz al 92.29%		
Periodo de ejecución: 559 días calendarios Fecha de inicio: 01 de junio del 2022 Fecha programada de conclusión: 31 de diciembre del 2023		
Beneficiarios: 800 habitantes		

CUI 2194702	MEJORAMIENTO DE LA CARRETERA (PU 675) POMATA - YOROHOCO, PROVINCIA DE CHUCUITO – PUNO	
Costo total: S/. 51,565,485.23		
Monto asignado 2023: S/. 14,992,801.00		
Ejecución financiera devengada 2023: S/. 13,502,299.38		
Ejecución financiera acumulada 2023: S/. 20,234,589.86		
Meta física ejecutada 2023: al 9.38%. obras provisionales al 27.60%, mejoramiento de la superficie de rodadura al 7.00%, obras de arte y drenaje al 32.79%, muro de contención al 2.64%, plan de manejo ambiental al 22.08%, plan covid-19 en el trabajo al 25.89%.		
Meta física acumulada 2023: al 16.25% - Obras provisionales al 38.85% - Mejoramiento de la superficie de rodadura al 30.28% - Obras de arte y drenaje al 42.61% - Defensa ribereña - Pontones al 13.53% - Muro de contención al 2.64% - Plan de manejo ambiental al 24.39% - Plan covid-19 en el trabajo al 56.22%		
Periodo de ejecución: 1953 días calendarios Fecha de inicio: 15 de agosto del 2018. Fecha programada de conclusión: 18 de enero del 2024		
Beneficiarios: 50,389.00 habitantes		

CUI 2178716	MEJORAMIENTO DE LA CARRETERA CALACOTA SANTA ROSA DE HUAYLLATA (RUTA - 11), DISTRITO DE ILAVE, PROVINCIA DE EL COLLAO - PUNO
Costo total: S/. 70,121,095.78	
Monto asignado 2023: S/. 12,057,785.00	
Ejecución financiera devengada 2023: S/. 10,178,273.84	
Ejecución financiera acumulada 2023: S/. 66,156,153.42	
Meta física ejecutada 2023: Carretera - Conformación de carpeta asfáltica con ancho de 6.60 m: 0+000 al 12+780 km, un total de 12,780 m - Conformación de carpeta asfáltica con ancho de 8.40 m: 12+780 al 16+700 km, un total de 3,920 m - Conformación de imprimado calzada y berma ambos carriles: 16+700 al 17+600 km, un total de 900 m Defensa riveraña - Conformación de dique a nivel de relleno 05: 0+000al 1+620 km, un total de 1620 m - Terreno natural no intervenido: 1+620 al 2+100 km, un total de 480 m	
Meta física acumulada 2023: al 86.83%	
Periodo de ejecución: 2789 días calendarios Fecha de inicio: 22 de setiembre del 2016. Fecha programada de conclusión: 11 de mayo del 2024	
Beneficiarios: 800 personas	

CUI 2493948	CREACIÓN DEL PUENTE CARROZABLE EN EL SECTOR CANGALLE DE LA COMUNIDAD DE KALAHUALA DISTRITO DE ASILLO - PROVINCIA DE AZANGARO - DEPARTAMENTO DE PUNO
Costo total: S/. 6,171,456.12	
Monto asignado 2023: S/. 4,051,293.00	
Ejecución financiera devengada 2023: S/. 3,601,152.84	
Ejecución financiera acumulada 2023: S/. 5,286,610.81	
Meta física ejecutada 2023: se culminó la obra.	
Meta física acumulada 2023: obra culminada al 91.31% que consiste en la construcción del puente de 80 metros de luz: consiste de cuatro tramos cada tramo de 20 metros, en total la longitud es de 80 metros, tiene 02 estribos de concreto armado (margen izquierdo y derecho) y 03 pilares centrales de concreto armado, veredas de 0.80x80 ambos lados, baranda metálica de 180 ml. y construcción de defensa ribereña; rehabilitación y mejoramiento de acceso con el puente	
Periodo de ejecución: 542 días calendario Fecha de inicio: 20 de junio del 2022 Fecha programada de conclusión: 23 de diciembre del 2023	
Beneficiarios: 1000 personas	

CUI 2480499	MEJORAMIENTO DE LA CARRETERA PU 146; EMP PE - 34 I (HUANCANE) - HUERTAPATA - VISCACHANI - QUELLAHUYO - EMP PE - 34 (CACUÑA), DISTRITO DE HUANCANE - PROVINCIA DE HUANCANE - DEPARTAMENTO DE PUNO
Costo total: S/. 33,842,731.91	
Monto asignado 2023: S/. 9,679,818.00	
Ejecución financiera devengada 2023: S/. 7,264,931.05	
Ejecución financiera acumulada 2023: S/. 7,747,917.35	
Meta física ejecutada 2023: Carretera - Superficie de rodadura al 43.44% - Obras de arte y drenaje al 56.33% - Impacto ambiental al 3.93% - Varios al 33.33% - Plan de vigilancia covid – 19 al 26.23%	
Meta física acumulada 2023: - Superficie de rodadura al 50.52% - Obras de arte y drenaje al 63.55% - Impacto ambiental al 5.34% - Varios al 33.33% - Plan de vigilancia covid – 19 al 31.94%	
Periodo de ejecución: 516 días calendarios Fecha de inicio: 15 de noviembre del 2022. Fecha programada de conclusión: 20 de abril del 2024	
Beneficiarios: provincia de Huancané y centros poblados aledaños	



CUI 2454312	CREACIÓN DEL PUENTE CARROZABLE DE INTERCONEXIÓN ENTRE LOS C.P. QUEQUERANA Y C.P. NINANTAYA DEL DISTRITO DE MOHO – PROVINCIA DE MOHO – DEPARTAMENTO DE PUNO
Costo total: S/. 2,353,992.04	
Monto asignado 2023: S/. 1,295,842.00	
Ejecución financiera devengada 2023: S/. 1,274,928.37	
Ejecución financiera acumulada 2023: S/. 2,309,525.43	
Meta física ejecutada 2023: al 69.51% - Movimiento de tierras al 72.85% - Estructura - estribos al 54.05% - Rehabilitación de accesos al 91.73%	
Meta física acumulada 2023: al 100% - Obras provisionales al 100% - Trabajos preliminares al 100% - Transporte al 100% - Mitigación ambiental al 100% - Plan de seguridad y salud ocupacional en obra al 100% - Movimiento de tierras al 100% - Estructura - estribos al 100% - Rehabilitación de accesos al 100%	
Periodo de ejecución: 427 días calendario Fecha de inicio: 17 de agosto del 2022. Fecha programada de conclusión: 05 de octubre del 2023	
Beneficiarios: centros poblados de Quequerana y Ninantaya	



CUI 2300575	MEJORAMIENTO DE LA AVENIDA CIRCUNVALACIÓN II (EMP. PE- 3S-AV. HUANCANE - CIRCUNVALACIÓN ESTE-EMP PE-3S) EMPALME PU-3S INICIO CON CIRCUNVALACIÓN II - EMPALME PU-3S FINAL CON CIRCUNVALACIÓN II, DISTRITO CARACOTO - SAN ROMAN - PUNO, TRAMO I
Costo total: S/. 28,203,803.11	
Monto asignado 2023: S/. 9,527,329.00	
Ejecución financiera devengada 2023: S/. 4,571,810.33	
Ejecución financiera acumulada 2023: S/. 8,449,490.05	
Meta física ejecutada 2023: el avance físico al 2023 es del 7.67%, registrándose específicamente este avance en la construcción de calzada, trabajos de mejoramiento de la superficie de rodadura y protección ambiental al 22.90%.	
Meta física acumulada 2023: al 15.09% - Mejoramiento de superficie de rodadura al 30.23 % - Protección ambiental al 23.55%	
Periodo de ejecución: 720 días calendario Fecha de inicio: 20 de abril del 2022 Fecha programada de conclusión: 13 de abril del 2024	
Beneficiarios: 11,875 personas	



CUI 2475053	MEJORAMIENTO DEL SERVICIO DE MOVILIDAD URBANA DE LA AV. ANDRES AVELINO CACERES (TRAMO: AV. TUPAC YUPANQUI - AV. AVIACIÓN), AV. LOS GERANIOS DEL DISTRITO DE JULIACA - PROVINCIA DE SAN ROMAN - DEPARTAMENTO DE PUNO
Costo total: S/. 18,406,861.09	
Monto asignado 2023: S/. 12,931,142.00	
Ejecución financiera devengada 2023: S/. 10,179,581.53	
Ejecución financiera acumulada 2023: S/. 13,130,114.25	
Meta física ejecutada 2023: al 34.43% - Construcción de calzada al 57.65% - Construcción de veredas al 21.07% - Construcción de sistema de drenaje al 64.03% - Construcción de berma central al 19.50%	
Meta física acumulada 2023: al 41.07% - Construcción de calzada al 65.45% - Construcción de veredas al 41.96% - Construcción de sistema de drenaje al 73.93% - Construcción de berma central al 19.50%	
Periodo de ejecución: 650 días calendarios Fecha de inicio: 15 de junio del 2022 Fecha programada de conclusión: 30 de marzo del 2024	
Beneficiarios: 4 952 personas	

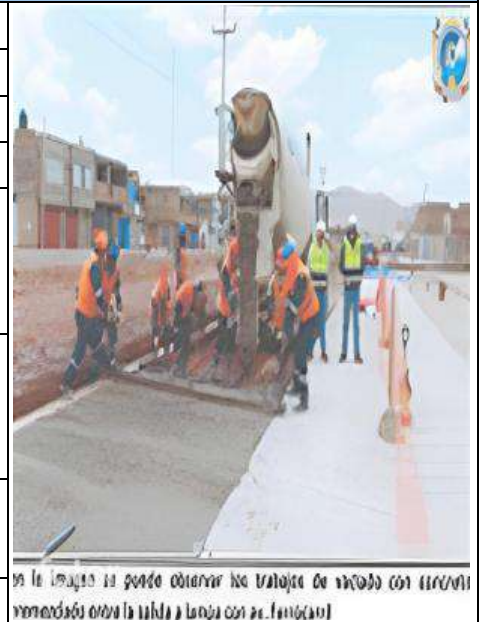

CUI 2466754	RECUPERACIÓN DEL SERVICIO DEL PUENTE CARROZABLE SOBRE EL RIO RAMIS DEL DISTRITO DE SAN ANTON - PROVINCIA DE AZANGARO - DEPARTAMENTO DE PUNO
Costo total: S/. 4,046,884.34	
Monto asignado 2023: S/. 1,711,832.00	
Ejecución financiera devengada 2023: S/. 1,494,781.94	
Ejecución financiera acumulada 2023: S/. 3,589,251.69	
Meta física ejecutada 2023: al 46.32% De los componentes: - Puente L= 52 m al 41.56% - mejoramiento de accesos al 0.84% - obras de encauzamiento y protección al 2.32%	
Meta física acumulada 2023: al 81.81% De los componentes: - Puente L= 52 m al 97.32% - Mejoramiento de accesos al 82.44% - Obras de encauzamiento y protección al 8.66%	
Periodo de ejecución: 504 días calendarios Fecha de inicio: 15 de junio del 2022 Fecha programada de conclusión: 31 de octubre del 2023	
Beneficiarios: comunidades de Unión Soratira, Pacuhuta, Milluni, Tumuyo, Pueblo Viejo, y distrito de San Jose, e indirectamente, el distrito San Antón, provincia del Azángaro	

CUI 2440946	MEJORAMIENTO DEL SERVICIO DE TRANSITABILIDAD VEHICULAR DE LA CARRETERA TRAMO ACHAYA (PU – 140) A ESTRELLA (EMP PE – 3S), DISTRITO DE ACHAYA – PROVINCIA DE AZANGARO – DEPARTAMENTO DE PUNO
Costo total: S/. 12,675,028.88	
Monto asignado 2023: S/. 9,531,497.00	
Ejecución financiera devengada 2023: S/. 2,246,283.89	
Ejecución financiera acumulada 2023: S/. 4,720,625.64	
Meta física ejecutada 2023: al 18.31% - Obras preliminares al 29.76% - Movimiento de tierras al 48.34% - Obras de arte y drenaje al 2.26% - Transporte al 11.95% - Protección ambiental al 23.19% - Emergencia nacional ante covid-19 al 0.48%	
Meta física acumulada 2023: al 31.28% - Obras preliminares al 69.37% - Movimiento de tierras al 99.47% - Obras de arte y drenaje al 54.88% - Transporte al 72.08% - Protección ambiental al 30.77% - Emergencia nacional ante covid-19 al 17.29%	
Periodo de ejecución: 597 días calendarios Fecha de inicio: 01 de julio del 2022 Fecha programada de conclusión: 18 de marzo del 2024	
Beneficiarios: 4479 personas	

CUI 2163760	MEJORAMIENTO DE LA INFRAESTRUCTURA VIAL TURÍSTICO TRAMO PHUTINI, JAYU JAYU – ACORA, DISTRITO DE ACORA – PUNO - PUNO
Costo total: S/. 37,103,522.80	
Monto asignado 2023: S/. 10,440,847.00	
Ejecución financiera devengada 2023: S/. 9,492,768.69	
Ejecución financiera acumulada 2023: S/. 13,816,982.67	
Meta física ejecutada 2023: trabajos preliminares al 14.11%, movimiento de tierras al 4.06%, pavimentos flexibles al 8.42%, obras de arte y drenaje al 2.1%, transporte al 10.08%, señalización y seguridad vial al 0.00%, protección ambiental al 13.18%, reposición de muros cercas y similares al 29.1%, ponton l=5.50m al 4.00%, monitoreo arqueológico al 0.00%, monitoreo ambiental al 21%.	
Meta física acumulada 2023: al 17.47% Meta física ejecutada en el año 2023: 6 km - Trabajos preliminares al 53.68% - Movimiento de tierras al 22.36% - Pavimentos flexibles al 8.43% - Obras de arte y drenaje al 3.87% - Transporte al 21.48% - Señalización y seguridad vial al 0.00% - Protección ambiental al 15.26% - Reposición de muros cercas y similares al 59.10% - Ponton l=5.50m al 80.55% - Monitoreo arqueológico al 14.00% - Monitoreo ambiental al 56%	
Periodo de ejecución: 720 días calendario Fecha de inicio: 18 de marzo del 2022 Fecha programada de conclusión: 06 de marzo del 2024	
Beneficiarios: 36,947 habitantes	

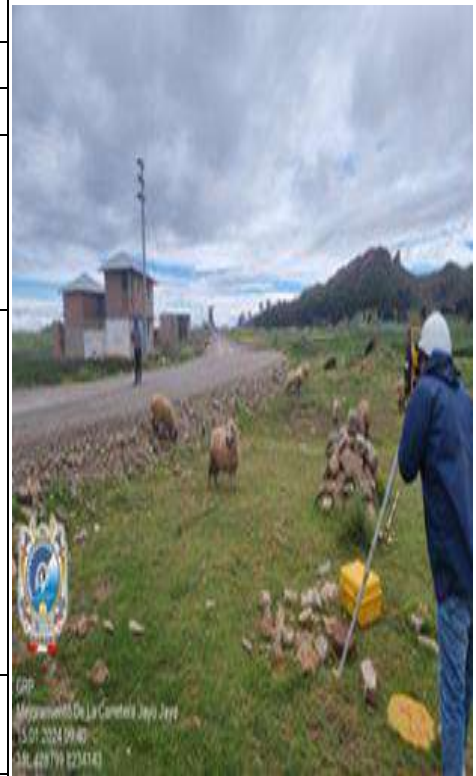

CUI 2307608	MEJORAMIENTO DE LOS SERVICIOS DE TRANSITABILIDAD VEHICULAR Y PEATONAL DE LA VÍA DE ACCESO A LA LOCALIDAD DE COATA, DISTRITO DE COATA - PROVINCIA DE PUNO - DEPARTAMENTO DE PUNO
Costo total: S/. 4,371,557.85	
Monto asignado 2023: S/. 1,651,211.00	
Ejecución financiera devengada 2023: S/. 1,316,034.66	
Ejecución financiera acumulada 2023: S/. 4,022,459.92	
Meta física ejecutada 2023: al 32.91% - Obras preliminares al 36.60% - Movimiento de tierras al 2.50% - Base sub base al 30.64% - Transporte al 43% - Plan de vigilancia, prevención y control Covid-19 - Partidas nuevas al 60.82%	
Meta física acumulada 2023: al 99.76% - Obras preliminares al 100% - Movimiento de tierras al 100% - Sub base y base al 100% - Obras complementarias al 100% - Transporte al 100% - Plan de vigilancia, prevención y control Covid-19 al 100% - Partidas nuevas al 99.83%	
Periodo de ejecución: 799 días calendarios Fecha de inicio: 04 de octubre del 2021 Fecha programada de conclusión: 11 de diciembre del 2023	
Beneficiarios: 7,221 habitantes de Coata.	

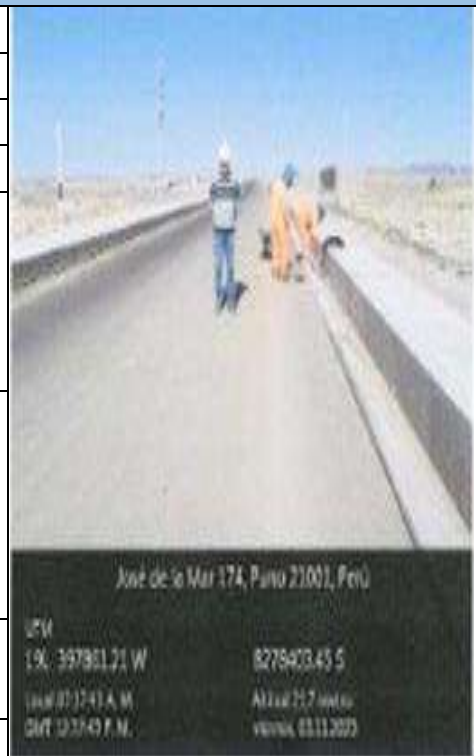

CUI 2321290	MEJORAMIENTO DE LOS SERVICIOS DE TRANSITABILIDAD DE LA VIA VECINAL PU-595: DV. PAMPA BLANCA – RINCONADA – CERRO LUNAR – DISTRITO DE ANANEA, PROVINCIA DE SAN ANTONIO DE PUTINA – PUNO
Costo total: S/. 10,899,984.10	
Monto asignado 2023: S/. 8,273,873.00	
Ejecución financiera devengada 2023: S/. 4,179,674.02	
Ejecución financiera acumulada 2023: S/. 6,658,567.41	
Meta física ejecutada 2023: al 17.82% obras preliminares, movimiento de tierras, sub base granular e= 0.20, base granular e= 0.20, alcantarilla TMC, cunetas, impacto ambiental, varios, seguridad y salud	
Meta física acumulada 2023: al 31.10% <ul style="list-style-type: none"> - Obras preliminares al 100% - Movimiento de tierras al 41.59% - Sub base granular e= 0.20 al 100% - Base granular e= 0.20 al 87.25% - Reconformación d base al 75.26% - Imprimación al 29.89% - Alcantarilla tmc al 9.28% - Cunetas al 10.176.39% - Impacto ambiental al 32.49% - Varios al 37.27% - Seguridad y salud al 89.56% 	
Periodo de ejecución: 651 días calendario	
Fecha de inicio: 04 de abril del 2022	
Fecha programada de conclusión: 15 de enero del 2024	
Beneficiarios: 41,673 habitantes.	
	

CUI 2131661	CONSTRUCCIÓN DEL COMPONENTE PUENTE HUANCUHUIRE DEL TRAMO III SINA YANAHUAYA - SUB TRAMO 02 DEL PROYECTO "CONSTRUCCIÓN Y MEJORAMIENTO DE LA CARRETERA DESVIO VILQUECHICO-COJATA-SINA-YANAHUAYA" TRAMO III (SINA - YANAHUAYA) SUB TRAMO 02: KM 28+600 AL 45+448
Costo total: S/. 19,371,405.47	
Monto asignado 2023: S/. 3,600,000.00	
Ejecución financiera devengada 2023: S/. 2,932,324.28	
Ejecución financiera acumulada 2023: S/. 5,430,352.12	
Meta física ejecutada 2023: al 6.80 %. obras provisionales, trabajos preliminares y seguridad; estribos; muro de contención; protección de estructuras; acceso de vía; impacto ambiental; ensayos de laboratorio.	
Meta física acumulada 2023: al 14.12 % <ul style="list-style-type: none"> Obras provisionales, trabajos preliminares al 80.59% - Estribos al 48.59% - Losa de aproximación al 1.99% - Muro de contención al 73.20% - Protección de estructuras al 100% - Accesos de vía I al 71.74% - Ensayos de laboratorio al 14.38% - Impacto ambiental al 32.21% 	
Periodo de ejecución: 567 días calendario.	
Fecha de inicio: 13 de junio del 2022	
Fecha programada de conclusión: 31 de diciembre del 2023	
Beneficiarios: 4000 personas de los distritos de Sina y Yanahuaya	
	

CUI 2131661	CONSTRUCCIÓN Y MEJORAMIENTO DE LA CARRETERA DESVIO VILQUECHICO-COJATA-SINA-YANAHUAYA TRAMO III SUB TRAMO 002 (CHALLHUANI - PURUMPATA) KM 31+200 AL KM 48+800, DISTRITO SINA - SAN ANTONIO DE PUTINA - PUNO	
Costo total: S/. 61,164,455.62		
Monto asignado 2023: S/. 4,290,000.00		
Ejecución financiera devengada 2023: S/. 4,100,877.13		
Ejecución financiera acumulada 2023: S/. 54,384,403.53		
Meta física ejecutada 2023: al 4.98 %		
Meta física acumulada 2023: al 86.07 %. obras provisionales, obras preliminares, movimiento de tierras, transporte, conservación del medio ambiente, obras de arte y drenajes menores, seguridad y salud en el trabajo.		
Periodo de ejecución: 11 años Fecha de inicio: noviembre del 2012 Fecha programada de conclusión: 30 de diciembre del 2023		
Beneficiarios: 4000 pobladores de los distritos de Sina y Yanahuaya		

CUI 2375549	CREACIÓN DE LA INFRAESTRUCTURA DE INTEGRACIÓN VIAL ENTRE SANDIA (CP. QUENEQUE) Y PATAMBUCO (C.P. TIRACA), DISTRITO DE SANDIA Y PATAMBUCO, PROVINCIA DE SANDIA – PUNO	
Costo total: S/. 19,277,525.41		
Monto asignado 2023: S/. 12,215,970.00		
Ejecución financiera devengada 2023: S/. 6,591,635.87		
Ejecución financiera acumulada 2023: S/. 8,658,838.38		
Meta física ejecutada 2023: al 9.35 % - Obras provisionales y complementarias al 26.37% - Movimiento de tierras al 32.63% - Obras de arte y drenaje al 0.14% - Varios al 10.65% - Impacto ambiental al 10.61% - Transporte al 5.93% - Plan de monitoreo arqueológico al 24.38%		
Meta física acumulada 2023: al 43.63% - Obras provisionales y complementarias al 87.84% - Movimiento de tierras al 59.02% - Obras de arte y drenaje al 0.39% - Puente carrozable del 20ML. al 2.26% - Transporte al 5.93% - Varios al 48.27% - Plan de monitoreo arqueológico al 24.38% - Impacto ambiental al 6.33%		
Periodo de ejecución: 646 días calendario Fecha de inicio: 15 de junio del 2022 Fecha programada de conclusión: 26 de marzo del 2024		
Beneficiarios: 40 núcleos familiares		

CUI 2031310	CONSTRUCCIÓN Y MEJORAMIENTO DE LA CARRETERA SAN JOSE (EMP. R 100) VALLE GRANDE – ISILLUMA DEL DISTRITO DE ALTO INAMBARI” – TRAMO III
Costo total: S/. 7,713,519.64	
Monto asignado 2023: S/. 3,755,821.00	
Ejecución financiera devengada 2023: S/. 1,985,847.37	
Ejecución financiera acumulada 2023: S/. 4,518,984.19	
Meta física ejecutada 2023: - Obras preliminares al 32.49 % - Movimiento de tierras al 26.63 % - Conservación del medio ambiente al 40.53%	
Meta física acumulada 2023: del 58.42% - Obras preliminares al 86.68 % - Movimiento de tierras al 39.41 % - Conservación del medio ambiente al 40.53%	
Periodo de ejecución: 552 días calendarios	
Fecha de inicio: 15 de junio del 2022	
Fecha programada de conclusión: 18 de diciembre del 2023	
Beneficiarios: 5,121 habitantes	

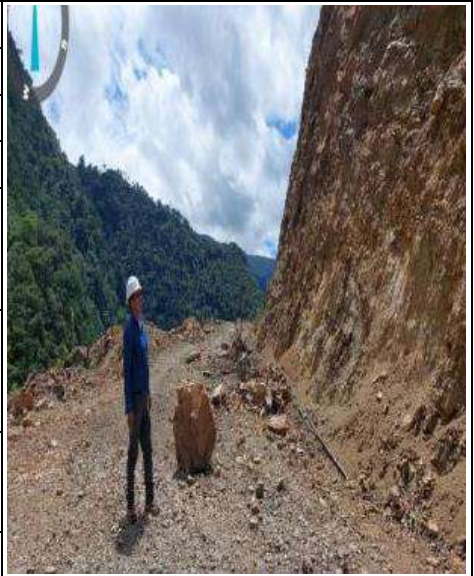

CUI 2185578	MEJORAMIENTO DE LA CARRETERA DV. DESAGUADERO (EMP PE 36A) - KELLUYO - PISACOMA: TRAMO II KELLUYO - PISACOMA 27+479 KM
Costo total: S/. 64,276,079.87	
Monto asignado 2023: S/. 26,354,241.00	
Ejecución financiera devengada 2023: S/. 20,531,314.37	
Ejecución financiera acumulada 2023: S/. 51,775,599.75	
Meta física ejecutada 2023: - Pavimentos flexibles - Carpeta asfáltica - Transporte - Puentes - Obras de arte y drenaje - Impacto ambiental	
Meta física acumulada 2023: al 62.72%, mejoramiento de la superficie de rodadura con tratamiento superficial bicapa en una longitud de 27+479 km y un ancho de calzada de 6.60 m, con bermas laterales de 0.75 m. en ambos lados de la vía y estará dividido en 02 carriles; construcción de obras de arte y drenaje, consistentes en cunetas, alcantarillas y pontones; construcción de 03 puentes;	
Fecha de inicio: 15 de julio del 2019	
Fecha programada de conclusión: 30 de abril del 2024	
Beneficiarios: residentes del área rural y urbana	



CUI 2514428	CREACIÓN DEL SERVICIO DE INTERCONEXIÓN DE MOVILIDAD URBANA EN LA VIA TRONCAL DEL PUENTE YARAJA DISTRITO DE AZANGARO - PROVINCIA DE AZANGARO - DEPARTAMENTO DE PUNO
Costo total: S/. 12,554,255.00	
Monto asignado 2023: S/. 4,948,720.00	
Ejecución financiera devengada 2023: S/. 2,116,667.39	
Ejecución financiera acumulada 2023: S/. 3,433,796.31	
Meta física ejecutada 2023: <ul style="list-style-type: none"> - Trabajos preliminares al 46.98% - Sub estructura al 26.90% - Accesos al 2.72% - Seguridad y salud en obra al 44.27% - Prevención covid-19 - Control de calidad al 4.44% 	
Meta física acumulada 2023: al 11.09% <ul style="list-style-type: none"> - Trabajos preliminares al 70.59% - Sub estructura al 29.5% - Accesos al 7.98% - Obras de arte y drenaje al 100% - Seguridad y salud en obra al 62.68% - Prevención covid-19 al 28% - Control de calidad al 4.44% 	
Periodo de ejecución: 577 días calendario Fecha de inicio: 01 de setiembre del 2022 Fecha programada de conclusión: 30 de marzo del 2024	
Beneficiarios: 1331 personas	



EJECUCIÓN DE INVERSIONES EN CULTURA Y DEPORTE

CUI 2188542	MEJORAMIENTO DE LA CAPACIDAD DE PRESTACIÓN DE SERVICIOS DEPORTIVOS EN EL ESTADIO GUILLERMO BRICEÑO ROSAMEDINA DE LA CIUDAD DE JULIACA, PROVINCIA DE SAN ROMAN – PUNO
Costo total: S/. 42,253,157.92	
Monto asignado 2023: S/. 5,484,106.00	
Ejecución financiera devengada 2023: S/. 3,271,966.14	
Ejecución financiera acumulada 2023: S/. 39,070,810.64	
Meta física ejecutada 2023: al 7.91% <ul style="list-style-type: none"> - Instalaciones exteriores al 1.26% - Mejoramiento y ampliación de tribunas y obras complementarias al 2.18% - Mejoramiento de áreas deportivas al 1.08% - Implementación de mobiliario equipo administrativo y deportivo al 3.92% - Protección ambiental al 0.26% 	
Meta física acumulada 2023: al 72.64% <ul style="list-style-type: none"> - Instalaciones exteriores al 18.74% - Mejoramiento y ampliación de las tribunas y obras complementarias al 42.50% - Mejoramiento de áreas deportivas al 3.94% - Implementación con mobiliario y equipo administrativo y deportivo al 3.92% - Protección ambiental al 0.36% - Renovación de campo deportivo de pista atlética al 1.85% 	
Periodo de ejecución: 2632 días calendarios Fecha de inicio: 02 de noviembre del 2016 Fecha programada de conclusión: 16 de enero del 2024	
Beneficiarios: población de Juliaca y la región de Puno.	



CUI: 2186641	MEJORAMIENTO DEL SERVICIO DEPORTIVO, CULTURAL Y RECREACIONAL EN LA CAPITAL DE LA REGIÓN PUNO	
Costo total: S/. 75,030,631.17		
Monto asignado 2023: S/. 9,762,491.00		
Ejecución financiera devengada 2023: S/. 6,130,755.00		
Ejecución financiera acumulada 2023: S/. 41,721,772.06		
Meta física ejecutada 2023: al 4.80%. general al 2.4%, estructuras, arquitectura al 7.28%, instalaciones sanitarias al 3.11%, instalaciones eléctricas, obras exteriores al 43.3%, plan para vigilancia, prevención y control de covid-19, estructura metálica cobertura al 4.44%		
Meta física acumulada 2023:		
<ul style="list-style-type: none"> - General al 83.58% - Estructuras al 79.78% - Arquitectura al 48.75% - Instalaciones sanitarias al 65.21% - Instalaciones eléctricas al 68.13% - Obras exteriores al 56.90% - Plan para vigilancia, prevención y control de covid-19 al 73.16% - Estructura metálica cobertura al 4.44% 		
Periodo de ejecución: 2340 días calendarios		
Fecha de inicio: noviembre del 2017		
Fecha programada de conclusión: 08 de abril del 2024		
Beneficiarios: población de la Región de la Capital de Puno		

EJECUCIÓN DE INVERSIONES POR ADMINISTRACIÓN INDIRECTA

CUI 2450812	MEJORAMIENTO DE LOS SERVICIOS DE SALUD DEL CENTRO DE SALUD DE ZEPITA MICRO RED DE ZEPITA, RED DE SALUD CHUCUITO, DEL DISTRITO DE ZEPITA - PROVINCIA DE CHUCUITO - DEPARTAMENTO DE PUNO	
Costo total: S/. 42,495,720.36		
Monto asignado 2023: S/. 25,620,722.00		
Ejecución financiera devengada 2023: S/. 20,209,487.69		
Ejecución financiera acumulada 2023: S/. 22,541,346.02		
Meta física ejecutada 2023:		
<ul style="list-style-type: none"> - Estructuras al 3.75% - Arquitectura al 4.68% - Instalaciones Sanitarias al 7.98% - Instalaciones Eléctricas y mecánicas al 2.60% - Equipamiento al 15.25% 		
Meta física acumulada 2023:		
<ul style="list-style-type: none"> - Estructuras al 85.21% - Arquitectura al 26.22% - Instalaciones Sanitarias al 19.26% - Instalaciones Eléctricas y mecánicas al 11.71% - Equipamiento al 24.27% 		
Periodo de ejecución: 420 días calendarios		
Fecha de inicio: setiembre del 2022		
Fecha programada de conclusión: marzo del 2024		
Beneficiarios: 220,247 personas		

CUI 2251136	MEJORAMIENTO DE LA CAPACIDAD RESOLUTIVA DEL HOSPITAL LUCIO ALDAZABAL PAUCA DE REDES DE HUANCANE - PROVINCIA DE HUANCANE - REGIÓN DE PUNO	
Costo total: S/. 192,507,237.36		
Monto asignado 2023: S/. 46,450,015.00		
Ejecución financiera devengada 2023: S/. 44,723,529.16		
Ejecución financiera acumulada 2023: S/. 51,936,477.78		
Meta física ejecutada 2023: - Obras provisionales al 16.05% - Estructuras al 2.79% - Plan de mitigación ambiental al 4.70%		
Meta física acumulada 2023: - Obras provisionales al 30.43% - Estructuras al 4.39% - Plan de mitigación ambiental al 5.75%		
Periodo de ejecución: 540 días calendarios Fecha de inicio: 13 de diciembre del 2022 Fecha programada de conclusión: 04 de junio del 2025		
Beneficiarios: 138,468 personas		

EJECUCIÓN DE INVERSIONES - GERENCIA REGIONAL DE DESARROLLO ECONÓMICO

CUI 2326588	MEJORAMIENTO DE LOS SERVICIOS DE APOYO A LA CADENA PRODUCTIVA DE CAFES ESPECIALES EN LOS DISTRITOS DE COASA, ITUATA, OLLACHEA, USICAYOS, LIMBANI, PATAMBUCO Y PARA EN LAS PROVINCIAS DE CARABAYA Y SANDIA – REGIÓN PUNO	
Costo total: S/. 11,668,446.20		
Monto asignado 2023: S/. 4,210,611.00		
Ejecución financiera devengada 2023: S/. 2,903,066.86		
Ejecución financiera acumulada 2023: S/. 10,165,901.67		
Meta física ejecutada 2023: - Se cultiva 95.54 hectáreas de cafetales bajo sistema agroforestal cultivables. - 1535495 plantones de café en viveros. - 11579 asistencias técnicas personalizadas a productores de café. - 382 eventos de capacitación en manejo de cafetales. - 3 pasantías locales a zonas cafetaleras de la región. - 7 eventos de capacitación de promotores locales productivos. - 7 cámaras térmicas instaladas para la producción de hojuelos de plátano. - 12 módulos instalados de producción de bioles y caldos minerales.		
Meta física acumulada 2023: - Se cultiva 181.75 hectáreas de cafetales bajo sistema agroforestal cultivables. - 1,899,695 plantones de café en viveros. - 14,917 asistencias técnicas personalizadas a productores de café. - 487 eventos de capacitación en manejo de cafetales. - 4 pasantías locales a zonas cafetaleras de la región. - 9 eventos de capacitación de promotores locales productivos. - 35 cámaras térmicas instaladas para producción de hojuelos de plátano. - 35 módulos instalados de producción de bioles y caldos minerales.		
Periodo de ejecución: 1610 días calendarios Fecha de inicio: 02 de febrero del 2020 Fecha programada de conclusión: 30 de junio del 2024		
Beneficiarios: población beneficiaria directa 1209 personas.		

CUI 2526527	MEJORAMIENTO DE LAS CAPACIDADES PARA LA PRODUCTIVIDAD Y LA COMPETITIVIDAD DE ARTESANÍAS EN 13 PROVINCIAS DEL DEPARTAMENTO DE PUNO
Costo total: S/. 15,996,993.80	
Monto asignado 2023: S/. 5,006,489.00	
Ejecución financiera devengada 2023: S/. 3,218,736.47	
Ejecución financiera acumulada 2023: S/. 3,393,442.85	
Meta física ejecutada 2023: al 16.32% - Componente I al 25.89% - Componente II al 20.63% - Componente III al 12.95% - Componente IV al 12.26%	
Meta física acumulada 2023: - Componente I: capacitaciones para elaboración de planes de negocio - Componente II: capacitaciones para líneas y sub líneas artesanales - Componente III: implementación de módulos en las líneas artesanales - Componente IV: ejecución de ferias locales, regionales y nacionales.	
Periodo de ejecución: 3 años Fecha de inicio: 24 de enero del 2023 Fecha programada de conclusión: 23 de enero del 2026	
Beneficiarios: población beneficiaria directa 12146 beneficiarios	



EJECUCIÓN DE INVERSIONES - GERENCIA REGIONAL DE DESARROLLO SOCIAL

CUI 2154443	MEJORAMIENTO DEL ESTADO NUTRICIONAL DEL NIÑO MENOR DE TRES AÑOS Y LA MADRE GESTANTE EN LAS PROVINCIAS DE AZÁNGARO, LAMPA Y SAN ROMÁN DE LA REGIÓN PUNO
Costo total: S/. 9,950,240.00	
Monto asignado 2023: S/. 1,932,037.00	
Ejecución financiera devengada 2023: S/. 1,725,829.16	
Ejecución financiera acumulada 2023: S/. 8,763,529.00	
Meta física ejecutada 2023: tiene un avance físico del 78.44%	
Meta física acumulada 2023: tiene un avance acumulado del 79.76%	
Periodo de ejecución: 06 meses Fecha de inicio: 05 de julio del 2023 Fecha programada de conclusión: 31 de diciembre del 2023	
Beneficiarios: niños menores de tres años y la madre gestante en las provincias de Azángaro, Lampa y San Román de la Regional Puno.	



CUI 2159149	MEJORAMIENTO DE LAS CAPACIDADES PARA PREVENIR LA DESNUTRICIÓN CRÓNICA, EN MENORES DE 3 AÑOS EN LAS PROVINCIAS DE CARABAYA, MELGAR Y SANDIA DE LA REGIÓN PUNO
Costo total: S/. 10,250,390.09	
Monto asignado 2023: S/. 1,708,787.00	
Ejecución financiera devengada 2023: S/. 1,602,721.78	
Ejecución financiera acumulada 2023: S/. 10,015,540.00	
Meta física ejecutada 2023: tiene un avance físico del 88.55%	
Meta física acumulada 2023: tiene un avance acumulado de 91.5%	
Periodo de ejecución: 09 años Fecha de inicio: 28 de febrero del 2014 Fecha programada de conclusión: 07 de febrero del 2024	
Beneficiarios: niños menores de 3 años en las provincias de Carabaya, Melgar y Sandía de la Región Puno.	



CUI 2496010	ADQUISICIÓN DE PLANTA GENERADORA DE OXÍGENO MEDICINAL, GRUPO ELECTRÓGENO, CONCENTRADOR DE OXÍGENO Y CAMA CAMILLA MULTIPROPOSITO; ADEMÁS DE OTROS ACTIVOS EN NUEVE ESTABLECIMIENTOS DE SALUD II.1 A NIVEL PROVINCIAL
Costo total: S/. 34,518,021.00	
Monto asignado 2023: S/. 5,713,535.00	
Ejecución financiera devengada 2023: S/. 5,552,587.78	
Ejecución financiera acumulada 2023: S/. 33,415,662.61	
Meta física ejecutada 2023: adquisición de equipamiento médico al 88.38%	
Meta física acumulada 2023: tiene un avance acumulado del 88.42%	
Periodo de ejecución: 02 años y 09 meses Fecha de inicio: 01 de setiembre del 2021 Fecha programada de conclusión: 31 de mayo del 2024	
Beneficiarios: 09 establecimientos de salud II. 1 y la población usuaria del servicio	



CUI 2496008	ADQUISICIÓN DE PLANTA GENERADORA DE OXÍGENO MEDICINAL, GRUPO ELECTRÓGENO, CONCENTRADOR DE OXÍGENO Y CAMA CAMILLA MULTIPROPÓSITO; ADEMÁS DE OTROS ACTIVOS EN DOS ESTABLECIMIENTOS DE SALUD I.4, MULTIDISTRITAL MULTIPROVINCIAL - PUNO.
Costo total: S/. 6,566,676.79	
Monto asignado 2023: S/. 4,565,182.00	
Ejecución financiera devengada 2023: S/. 1,454,683.74	
Ejecución financiera acumulada 2023: S/. 3,492,935.00	
Meta física ejecutada 2023: tiene un avance físico del 29.70%	
Meta física acumulada 2023: tiene un avance acumulado del 29.70%	
Periodo de ejecución: 02 años y 08 meses Fecha de inicio: 01 de setiembre del 2021 Fecha programada de conclusión: 30 de abril del 2024	
Beneficiarios: población de los establecimientos de salud 1.4	



CUI 2488048	CREACIÓN DEL SERVICIO DE ANÁLISIS DE BIOLOGÍA MOLECULAR DE DIAGNÓSTICO COVID-19 EN EL LABORATORIO DE REFERENCIA REGIONAL DE LA DIRESA PUNO, DISTRITO DE PUNO - PROVINCIA DE PUNO - DEPARTAMENTO DE PUNO
Costo total: S/. 3,221,690.00	
Monto asignado 2023: S/. 1,492,760.00 Meta 261: Comp. Equipamiento: S/. 579,817.00 Meta 285: Comp. Infraestructura: S/. 912,943.00	
Ejecución financiera devengada 2023: S/. 1,365,881.58 Meta 261: Comp. Equipamiento: S/. 577,499.61 Meta 285: Comp. Infraestructura: S/. 788,381.97	
Ejecución financiera acumulada 2023: S/. 7,093,959.00	
Meta física ejecutada 2023: adquisición de equipo médico y mejoramiento de la infraestructura con un avance físico del 82.7%	
Meta física acumulada 2023: desde el año 2020 al 2023, con un avance físico acumulado del 83.2%	
Periodo de ejecución: 03 años y 07 meses Fecha de inicio: 31 de agosto del 2020 Fecha programada de conclusión: 31 de marzo del 2024	
Beneficiarios: son las personas de las 13 provincias de la región Puno, quienes lleguen a tener los síntomas del covid-19.	



CUI 2544369	ADQUISICIÓN DE AMBULANCIA RURAL Y AMBULANCIA RURAL; EN CINCUENTA Y CINCO ESTABLECIMIENTOS DE SALUD I.4, ESTABLECIMIENTOS DE SALUD I.2, ESTABLECIMIENTOS DE SALUD I.3 A NIVEL DEPARTAMENTAL, MULTIDISTRITAL - MULTIPROVINCIAL - PUNO.
Costo total: S/. 24,130,054.35	
Monto asignado 2023: S/. 19,276,607.00	
Ejecución financiera devengada 2023: S/. 7,185,430,662.00	
Ejecución financiera acumulada 2023: S/. 3,492,935.00	
Meta física ejecutada 2023: corresponde al adelanto del 30% para la compra de las 55 ambulancias de acuerdo al contrato.	
Meta física acumulada 2023: s/i	
Periodo de ejecución: 01 año y 08 meses Fecha de inicio: 01 de abril del 2023 Fecha programada de conclusión: 05 de enero del 2025	
Beneficiarios: usuarios de los cincuenta y cinco establecimientos de salud I.4, establecimientos de salud I.2, establecimientos de salud I.3 a nivel departamental.	



CUI 2601475	ADQUISICIÓN DE TOMÓGRAFO, EQUIPO ECÓGRAFO, MÁQUINA DE ANESTESIA Y MESA DE OPERACIONES HIDRÁULICA/ELÉCTRICA; ADEMÁS DE OTROS ACTIVOS EN EL(LA) MANUEL NUÑEZ BUTRON DISTRITO DE PUNO, PROVINCIA PUNO, DEPARTAMENTO PUNO - PUNO - PUNO.
Costo total: S/. 8,263,957.86	
Monto asignado 2023: S/. 2,532,186.00	
Ejecución financiera devengada 2023: S/. 105,764.66	
Ejecución financiera acumulada 2023: S/. 105,764.66	
Meta física ejecutada 2023: gastos administrativos, compra de insumos menores.	
Meta física acumulada 2023: s/i	
Periodo de ejecución: 01 año, 05 meses y 13 días Fecha de inicio: 18 de agosto del 2023 Fecha programada de conclusión: 31 de enero del 2025	
Beneficiarios: población del departamento de Puno	

NO EXISTE EJECUCIÓN FÍSICA - FINANCIERA



CUI 2611130	ADQUISICIÓN DE ANALIZADOR DE GASES Y ELECTROLITOS, ASPIRADORA DE SECRECIONES, BOMBA DE INFUSIÓN Y COCHE DE PARO EQUIPADO; ADEMÁS DE OTROS ACTIVOS EN EL(LA) MANUEL NUÑEZ BUTRON DISTRITO DE PUNO - PUNO - PUNO.
Costo total: S/. 16,260,126,884.00	
Monto asignado 2023: S/. 1,314,465.00	
Ejecución financiera devengada 2023: S/. 97,475.41	
Ejecución financiera acumulada 2023: S/. 97,475.41	
Meta física ejecutada 2023: en diciembre se convocaron procesos de adjudicación simplificada de: analizador de electrolitos y gases en sangre portátil, bombas de infusión y otros.	
Meta física acumulada 2023: s/i	
Periodo de ejecución: 01 año, 03 meses y 20 días Fecha de inicio: 11 de octubre del 2023 Fecha programada de conclusión: 01 de febrero del 2025	
Beneficiarios: establecimientos de salud de región Puno y la población.	

PROYECTO NUEVO (Conformación de Equipo Técnico)



CUI 2611144	ADQUISICIÓN DE ANALIZADOR DE GASES Y ELECTROLITOS, ASPIRADOR DE SECRECIONES, BOMBA DE INFUSIÓN Y COCHE DE PARO EQUIPADO; ADEMÁS DE OTROS ACTIVOS EN EL(LA) CARLOS MONGE MEDRANO DISTRITO DE JULIACA, PROVINCIA SAN ROMÁN, DEPARTAMENTO PUNO
Costo total: S/. 16,539,211.46	
Monto asignado 2023: S/. 1,443,124.00	
Ejecución financiera devengada 2023: S/. 63,395.71	
Ejecución financiera acumulada 2023: S/. 63,395.71	
Meta física ejecutada 2023: en diciembre se convocaron procesos de adjudicación simplificada: analizador de electrolitos y gases en sangre portátil, bombas de infusión y otros.	
Meta física acumulada 2023: s/i	
Periodo de ejecución: 01 año y 03 meses Fecha de inicio: 10 de octubre del 2023 Fecha programada de conclusión: 09 de enero del 2025	
Beneficiarios: son las personas de la provincia de Puno	
PROYECTO NUEVO	
	

CUI 2613817	ADQUISICIÓN DE ECOCARDIOGRAFO, ARCO EN C, BOMBA DE INFUSIÓN Y EQUIPO ECÓGRAFO; ADEMÁS DE OTROS ACTIVOS EN SIETE ESTABLECIMIENTOS DE SALUD II.1 A NIVEL DEPARTAMENTAL (PUNO)
Costo total: S/. 31,120,340.69	
Monto asignado 2023: S/. 1,618,202.00	
Ejecución financiera devengada 2023: S/. 356,904.80	
Ejecución financiera acumulada 2023: S/. 356,904.82	
Meta física ejecutada 2023: inicio de elaboración del expediente técnico.	
Meta física acumulada 2023: tiene un avance acumulado del 0.80%	
Periodo de ejecución: 01 año, 02 meses y 29 días Fecha de inicio: 10 de octubre del 2023 Fecha programada de conclusión: 09 de enero del 2025	
Beneficiarios: población usuaria de las 07 Redes de Salud (Azángaro, Lampa, Sandía, Melgar, Yunguyo, Macusani y Puno)	
PROYECTO NUEVO (Conformación de Equipo Técnico)	
	

EJECUCIÓN DE INVERSIONES - GERENCIA REGIONAL DE RECURSOS NATURALES Y GESTIÓN AMBIENTAL

CUI 2183634	MEJORAMIENTO DE LA DEFENSA RIBEREÑA TRAMO V EN LAS MÁRGENES DERECHA E IZQUIERDA DEL RÍO RAMIS EN LOS TRAMOS DE SACASCO, COLLANA, CHACAMARCA, PATASCACHI, YANAOCO, TUNI GRANDE, RAMIS Y BALSAPATA DE LAS PROVINCIAS DE HUANCANÉ Y AZÁNGARO- REGIÓN PUNO.
Costo total: S/. 69,080,553.00	
Monto asignado 2023: S/. 1,500,000.00	
Ejecución financiera 2023: S/. 520,833.43	
Ejecución financiera acumulada 2023: S/. 969,141.92	
Meta fisica programada 2023: 01 estudio definitivo, 10 km de defensa ribereña	
Meta fisica ejecutada 2023: 01 expediente tecnico aprobado con RGR N° 08-GRRNyGA; 0.074 km de defensa ribereña (inicio el IV trimestre)	
Meta fisica acumulada 2023: expediente tecnico aprobado por resolucion y 0.074 km de defensa ribereña	
Beneficiarios: N.D.	



CUI 2533866	RECUPERACIÓN DE ECOSISTEMAS DEGRADADOS POR VERTIMIENTO DE AGUAS RESIDUALES Y RESIDUOS SÓLIDOS EN LA DESEMBOCADURA DEL RÍO COATA, EN LOS DISTRITOS DE HUATA, COATA, CAPACHICA, JULIACA Y SAN MIGUEL EN LAS PROVINCIAS DE PUNO Y SAN ROMÁN DEL DEPARTAMENTO DE PUNO.
Costo total: S/. 28,943,405.54	
Costo total del expediente tecnico del proyecto: S/. 330,529.00	
Ejecución financiera devengada 2023: S/. 181,215.87	
Ejecución financiera acumulada 2023: S/. 368,623.70	
Meta fisica programada: 01 expediente tecnico	
Meta fisica ejecutada 2023: 0.90 % expediente tecnico	
Meta fisica acumulada 2023: concluido en tramite a ORSLP	
Beneficiarios: N.D.	





CUI 2001621	ESTUDIO DE PRE INVERSION
Costo total de los estudios de prefactibilidad: S/. 424,887.00	
Ejecución financiera devengada 2023: S/. 415,748.45	
Ejecución financiera acumulada 2023: S/. 415,748.45	
Metas fisica programada 2023: 03 estudios de prefactibilidad	
Meta fisica ejecutada 2023: 2.70 estudios - perfil	
Meta fisica acumulada 2023: 2.70 estudios viables (90% de avance)	
03 estudios de prefactibilidad concluido, en tramite para su viabilizacion	
Beneficiarios: N.D.	

Sin Fotografia

CUI 2520451	CREACIÓN DEL SERVICIO DE PROTECCIÓN EN RIBERAS DEL RIO QELLOMAYO MARGEN DERECHO VULNERABLES ANTE EL PELIGRO DE INUNDACIÓN EN LA LOCALIDAD SAN GABÁN, DEL DISTRITO DE SAN GABÁN - PROVINCIA DE CARABAYA - DEPARTAMENTO DE PUNO
Costo total: S/. 5,402,600.95	Sin Fotografia
Monto asignado 2023: S/. 447,033.00	
Ejecución financiera devengada 2023: S/. 195,491.18	
Ejecución financiera acumulada 2023: S/. 195,491.18	
Meta fisica ejecutada 2023: expediente tecnico aprobado con RGR. N° 14-2023-GRRNyGA	
Meta fisica acumulada 2023: expediente tecnico.	
Beneficiarios: N.D.	

CUI 2532916	CREACIÓN DEL SERVICIO DE PROTECCIÓN EN RIBERAS DEL RIO LORIPONGO Y MOLLA AMBAS MÁRGENES VULNERABLES ANTE EL PELIGRO DE INUNDACIONES EN LA LOCALIDAD DE LARAQUERI Y CENTRO POBLADO DE HUARIJUYO DEL DISTRITO DE PICHACANI-PROVINCIA DE PUNO- DEPARTAMENTO DE PUNO
Costo total: S/. 7,957,851.46	Sin Fotografia
Monto asignado 2023: S/. 207,000.00	
Ejecución financiera devengada 2023: S/. 157,422.83	
Ejecución financiera acumulada 2023: S/. 157,422.83	
Meta fisica ejecutada 2023: expediente técnico concluido en trámite a ORSLP	
Meta fisica acumulada 2023: expediente técnico	
Beneficiarios: N.D.	

CUI 2250970	MEJORAMIENTO DEL SERVICIO DE CONSERVACIÓN DE LA DIVERSIDAD BIOLÓGICA EN SELVA VERDE, SAN GABÁN, PUNTA PERDIDA, COTACUCHO, PUNO JUCUMARINI, CUSHINI, RIO CÓNDOR, RIO TÁVARA Y PACU PACUNI, DISTRITOS DE AYAPATA, SAN GABÁN, SANTA ROSA, VILQUECHICO-PUNO.
Costo total: S/. 3,264,584.55	
Monto asignado 2023: S/. 28,474.00	
Ejecución financiera devengada 2023: S/. 21,784.40	
Ejecución financiera acumulada 2023: S/. 2,594,630.85	
Meta fisica ejecutada 2023: en levantamiento de observaciones.	
Meta fisica acumulada 2023: expediente tecnico al 90%.	
Beneficiarios: N.D.	

CUI 2549395	RECUPERACIÓN DE ECOSISTEMAS DEGRADADOS EN LAS UNIDADES HIDROGRÁFICAS: LLALLIMAYO DE LA UH018 PUCARÁ Y UH019 AZÁNGARO DE LA CUENCA RAMIS DEL DEPARTAMENTO DE PUNO, REGIÓN PUNO 5 PROVINCIAS DEL DEPARTAMENTO DE PUNO
Costo total: S/. 33,995,063.27	
Monto asignado 2023: S/. 195,392.00	
Ejecución financiera devengada 2023: S/. 193,295.61	
Ejecución financiera acumulada 2023: S/. 193,295.61	
Meta fisica ejecutada 2023: expediente Técnico al 50%	
Meta fisica acumulada 2023: expediente Tecnico al 50%	
Beneficiarios: N.D.	

CUI 2293195	INSTALACIÓN Y AMPLIACIÓN DEL SISTEMA DE PROTECCIÓN CONTRA INUNDACIONES EN EL CENTRO POBLADO DE YANAMAYO Y EL SECTOR DE YURAJMAYO, MARGEN IZQUIERDA DEL RIO TAMBOPATA, DISTRITO DE SAN JUAN DEL ORO-SANDIA
Costo total: S/. 9,044,593.60	
Monto asignado 2023: S/. 181,215.00	
Ejecución financiera devengada 2023: S/. 181,175.96	
Ejecución financiera acumulada 2023: S/. 8,686,162.52	
Meta fisica ejecutada 2023: Informe final y liquidación técnica y financiera con RGR N° 013-2023-GRRNyGA	
Meta fisica acumulada 2023: Informe final y liquidacion tecnica y financiera con RGR N° 013-2023-GRRNyGA	
Periodo de ejecucion: 04 años Fecha de inicio: 27 de junio del 2019 Fecha programada de conclusión: 30 de diciembre del 2023	
Beneficiarios: 1,717 Habitantes	
	

CUI 2183634	MEJORAMIENTO DE LA DEFENSA RIBEREÑA TRAMO IV EN LAS MÁRGENES DERECHA E IZQUIERDA DEL RÍO RAMIS EN LOS TRAMOS DE SACASCO, COLLANA, CHACAMARCA, PATASCACHI, YANAOCO, TUNI GRANDE, RAMIS Y BALSAPATA DE LAS PROVINCIAS DE HUANCANÉ Y AZÁNGARO- REGIÓN PUNO
Costo total: S/. 69,080,553.48	
Monto asignado 2023: S/. 4,483,338.00	
Ejecución financiera devengada 2023: S/. 267,676.90	
Ejecución financiera acumulada 2023: S/. 13,418,285.06	
Meta fisica ejecutada 2023: informe final y liquidacion tecnica	
Meta fisica acumulada 2023: informe final y liquidacion tecnica y financiera en proceso	
Periodo de ejecucion: 12 años Fecha de inicio: 01 de junio del 2013 Fecha programada de conclusión: 31 de mayo del 2025	
Beneficiarios: 9,350 habitantes	
	

CUI 2260735	MEJORAMIENTO DE LA GESTIÓN INTEGRADA DE LOS RECURSOS HÍDRICOS EN CUENCAS DE LA REGIÓN PUNO
Costo total: S/. 29,698,741.00	
Monto asignado 2023: S/. 12,476,581.00	
Ejecución financiera devengada 2023: S/. 7,901,563.58	
Ejecución financiera acumulada 2023: S/. 20,467,662.49	
<p>Meta fisica ejecutada 2023:</p> <p>Componente I: fortalecimiento de capacidades sociales e institucionales para la gestion integrada de recursos hidricos, avance fisico del 21.05%.</p> <p>Componente II: adecuado sistema de informacion de recursos hidricos, avance fisico del 31.66%.</p> <p>Componente III: desarrollo de capacidades para la adecuada gestion de la oferta hidrica, avance fisico del 32.14%.</p> <p>Componente IV: adecuado sistema de planeamiento para GIRH en cuencas, avance fisico del 8.47%.</p>	
<p>Meta fisica acumulada 2023:</p> <p>Componente I: fortalecimiento de capacidades sociales e institucionales para la gestion integrada de recursos hidricos avance acumulado del 88.89%.</p> <p>Componente II: adecuado sistema de informacion de recursos hidricos, avance fisico acumulado del 31.66%.</p> <p>Componente III: desarrollo de capacidades para la adecuada gestion de la oferta hidrica, avance fisico del 73.52%.</p> <p>Componente IV: adecuado sistema de planeamiento para GIRH en cuencas, avance fisico acumulado del 22.97%.</p>	
Periodo de ejecucion: 3 años (36 meses de 1080 dias)	
Fecha de inicio: 06 de marzo del 2020	
Fecha programada de conclusión: 31 de diciembre del 2023	
Beneficiarios: 93,001 habitantes	



<p>CUI 2250970</p>	<p>MEJORAMIENTO DEL SERVICIO DE CONSERVACIÓN DE LA DIVERSIDAD BIOLÓGICA EN SELVA VERDE, SAN GABÁN, PUNTA PERDIDA, COTACUCHO, PUNO JUCUMARINI, CUSHINI, RIO CÓNDOR, RIO TÁVARA Y PACU PACUNI, DISTRITOS DE AYAPATA, SAN GABÁN, SANTA ROSA, VILQUECHICO-PUNO.</p>
<p>Costo total: S/. 3,264,584.55</p>	
<p>Monto asignado 2023: S/. 1,979,470.00</p>	
<p>Ejecución financiera devengada 2023: S/. 869,917.66</p>	
<p>Ejecución financiera acumulada 2023: S/. 2,572,846.45</p>	
<p>Meta fisica ejecutada 2023: Componente I. Información in situ para el reconocimiento de modalidad de conservación; actividad 1.1. elaboración de expediente técnicos de modalidad de conservación 20.42%; actividad 1.2. validación de la información para la gestión de modalidades de conservación del 29.83%. Componente II. Equipamiento e infraestructura para modalidades de conservación y ANP; actividad 2.5. adquisición de movilidad para zonas de importancia de diversidad biológica del 10.96%. Componente III. Fortalecimiento de capacidades para la gestión de la diversidad biológica a nivel de la población; actividad 3.1. fortalecimiento de la participación comunitaria en la conservación del 23.66%, actividad 3.4. difusión de las actividades de manejo y conservación de la diversidad biológica del 2.07%. Componente VI. Generación de instrumentos económicos para la sostenibilidad; actividad 6.3. establecimiento de estrategia financiera para SIRECOP del 100%.</p>	
<p>Meta fisica acumulada 2023: Componente I. Información in situ para el reconocimiento de modalidad de conservación actividad; 1.1. elaboración de expedientes técnicos de modalidades de conservación del 100 %; actividad 1.2. validación de la información para la gestión de modalidades de conservación al 100%. Componente II. Equipamiento e infraestructura para modalidades de conservación y ANP actividad; 2.5. adquisición de modalidad para zonas de importancia de diversidad biológica del 24 %. Componente III. Fortalecimiento de capacidades para la gestión de la diversidad biológica a nivel de la población; actividad 3.1. fortalecimiento de la participación comunitaria en la conservación del 100 % actividad 3.4. difusión de las actividades de manejo y conservación de la diversidad biológica del 100 % Componente VI. Generación de instrumentos económicos para la sostenibilidad. actividad 6.3 establecimiento de estrategia financiera para SIRECOP del 100 %</p>	
<p>Periodo de ejecución: 365 días</p>	
<p>Fecha de inicio: 10 de Enero del 2017</p>	
<p>Fecha programada de conclusión: En paralización</p>	
<p>Beneficiarios: 245,698 personas</p>	

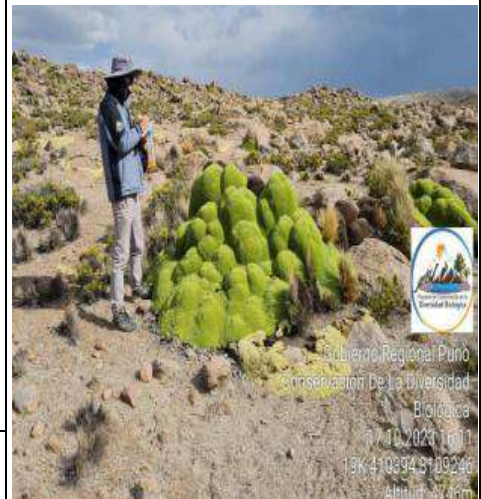

EJECUCIÓN DE INVERSIONES – DIRECCIÓN REGIONAL AGRARIA PUNO

CIU 2313145	MEJORAMIENTO DEL MANEJO SOSTENIBLE DE VICUÑAS EN ZONAS ALTOANDINAS DE LA REGIÓN PUNO
Costo total: S/. 22,913,769.41	
Monto asignado 2023: S/. 3,826,682.00	
Ejecución financiera devengada 2023: S/. 3,609,763.13	
Ejecución financiera acumulada 2023: S/. 17,457,585.60	
	
<p>Meta física ejecutada 2023:</p> <ul style="list-style-type: none"> - 150 beneficiarios con asistencia técnica en uso sostenible de vicuñas. - 120 beneficiarios capacitados en manejo de vicuñas. - 17 módulos de ampliación de cerco para crianza en semicautiverio de las vicuñas implementados. - 30 módulos de mejoramiento de cerco de vicuñas implementados. - 03 asesoramientos en repoblamiento de vicuñas. - 28 asesoramientos en elaboración de declaraciones de manejo. - 150 beneficiarios capacitados en manejo de recursos hídricos y praderas naturales. - 70 beneficiarios con asistencia técnica en evaluación agrostológica. - 260 beneficiarios con asistencia técnica en manejo y mejoramiento de praderas naturales de los CUSCSS. - 31 módulos de manejo de aguas fluviales implementados. - 04 pasantías extraregionales a lugares exitosos que realizan buen manejo de agua y pasturas naturales. - 180 beneficiarios capacitados en captura y esquila de vicuñas. - 22 asesoramientos en formalización de los comités de manejo de vicuñas. - 20 asesoramientos de organizaciones zonales y regionales. - 03 pasantías extraregionales a lugares exitosos que realizan buen manejo de la cadena productiva de fibra. - 01 pasantía extraregionales a lugares exitosos que realizan transformación de fibra. - 10 asistencias técnicas en predecerdado y descerdado de la fibra de vicuña. - 120 beneficiarios capacitados en comercialización de productos en base a fibra de vicuña. 	
<p>Meta física acumulada 2023:</p> <ul style="list-style-type: none"> - 5,004 beneficiarios con asistencia técnica en uso sostenible de vicuñas. - 5,010 beneficiarios capacitados en manejo de vicuñas implementados. - 42 adiestramientos para la formación de guardaparques (control y vigilancia de vicuñas). - 77 módulos de control y vigilancia de vicuñas implementados. - 57 módulos de ampliación de cerco para crianza en semicautiverio de las vicuñas implementados. - 58 módulos de mejoramiento de cerco de vicuñas. - 03 asesoramientos en repoblamiento de vicuñas. - 42 asesoramientos en elaboración de declaraciones de manejo. - 5,010 beneficiarios capacitados en manejo de recursos hídricos y praderas naturales. - 4,972 beneficiarios con asistencia técnica en evaluación agrostológica. - 5,107 beneficiarios con asistencia técnica en manejo y mejoramiento de praderas naturales de los CUSCSS. - 72 módulos de manejo de aguas fluviales implementados. - 07 pasantías extraregionales a lugares exitosos que realizan buen manejo de agua y pasturas naturales. - 5,276 beneficiarios capacitados en captura y esquila de vicuñas. - 57 módulos de captura y esquila de vicuñas implementados. - 4.683 beneficiarios con asistencia técnica en captura y esquila de vicuñas. - 5,070 beneficiarios capacitados en asociatividad para la sostenibilidad de vicuñas. - 22 asesoramientos en formalización de los comités de manejo de vicuñas. - 13 reuniones de concertación para la adecuada articulación estratégica y comercial. - Se ha logrado la formación de 02 organizaciones zonales. - 244 asesoramientos de organizaciones zonales y regionales. - 04 pasantías extraregionales a lugares exitosos que realizan buen manejo de la cadena productiva de fibra. - 4,860 beneficiarios capacitados en valor agregado de la fibra de vicuñas. - 300 beneficiarios capacitados en manejo de equipos de transformación de fibra de vicuña. - 01 pasantía extraregionales a lugares exitosos que realizan transformación. 	
<p>Periodo de ejecución: 7 años Fecha de inicio: enero del 2018. Fecha programada de conclusión : Agosto del 2024</p>	
<p>Beneficiarios: el proyecto continua focalizado en 10 provincias y 16 distritos de la región, focalizando 28 CUSCSS y 1,997 familias que realizan en manejo sostenible de vicuñas.</p>	

CIU 2318520	MEJORAMIENTO DE LA CAPACIDAD AGROPRODUCTIVA DE GRANOS ANDINOS ORGÁNICOS DE QUINUA, CAÑIHUA, HABA Y TARWI
Costo total: S/. 23,454,704.46	
Monto asignado 2023: S/. 3,454,788.00	
Ejecución financiera devengada 2023: S/. 3,392,545.26	
Ejecución financiera acumulada 2023: S/. 22,698,155.70	
<p>Meta fisica ejecutada 2023:</p> <ul style="list-style-type: none"> - 420 beneficiarios capacitados en labores culturales en cultivos de granos andinos orgánicos. - 330 beneficiarios capacitados en cosecha de cultivos de granos andinos orgánicos. - 1,380 beneficiarios capacitados en tecnologías para la post cosecha de granos andinos. - 410 beneficiarios asistidos en inocuidad alimentaria en el procesamiento de granos andinos orgánicos (BPM, HACCP y PH). - 310 beneficiarios asistidos técnicamente en procesamiento de quinua y cañihua y 200 en habas y tarwi. - 900 beneficiarios capacitados en mercadeo y técnicas de venta - Se ha participado en 02 ferias Nacionales (FICAFÉ 2023). - Se ha realizado 02 sesiones en formación y gestión de organizaciones de primer nivel. 	
<p>Meta fisica acumulada 2023:</p> <ul style="list-style-type: none"> - 330 productores capacitados en semillas orgánicas. - 1,620 beneficiarios capacitados en identificación y preparación de terreno para semilleros de cultivos orgánicos. - 1,650 beneficiarios capacitados en labores culturales en semilleros de cultivos de granos orgánicos. - 1,920 beneficiarios capacitados de control de plagas en semilleros de cultivos de granos orgánicos. - 1,560 beneficiarios capacitados en cosecha y pos cosecha de semilleros orgánicos. - 1,723 asesoramientos en el manejo de semilleros de quinua. - 484 asesoramientos en el manejo de semilleros de cañihua y 275 en el manejo de semilleros de tarwi. - 1,689 asesoramientos en el manejo de semilleros de haba. - 07 semilleros de quinua, 02 semilleros de cañihua, 01 semilleros de haba y 04 semilleros de tarwi. - 200 registros preliminares de semilleristas en granos andinos orgánicos. - 61 registros de quinua, cañihua en SENASA - 12 adiestramientos de inspectores comunales de certificación de granos orgánicos. - 6,880 beneficiarios capacitados en identificación y preparación de terreno para la producción de granos andinos orgánicos. - 4,150 beneficiarios capacitados en labores culturales en cultivos de granos andinos orgánicos, 4490 capacitados en control de plagas y 3495 capacitados en cosecha en cultivos. - 53,969 asesoramientos en producción de quinua orgánica. - 17,662 asesoramientos en producción de cañihua orgánica, 2,190 de tarwi orgánico y 15,550 de haba orgánica. - 127 módulos demostrativos de quinua orgánica, 38 de cañihua orgánica, 04 de tarwi orgánico y 33 de haba orgánica. - 11 módulos de adaptación a la diversidad de ecosistemas. - 2 intercambios de experiencias exitosas internacionales en producción orgánica. - 223 módulos demostrativos de producción de abonos orgánicos. - 07 días de campo. - 01 visita de evaluación a módulos de adaptación a la diversidad de ecosistemas. - 3,435 beneficiarios capacitados en tecnologías para la postcosecha de granos andinos. - 2,220 asesoramientos en post cosecha de granos andinos. - 8 sesiones de aprendizaje en acopio y manejo de materias primas. - 8 sesiones de aprendizaje en BPM y HACCP en el procesamiento de granos andinos orgánicos. - 6 sesiones de aprendizaje en certificación y control de calidad en productos procesados de quinua y cañihua. - 4 sesiones de aprendizaje en certificación y control de calidad en productos procesados de haba y tarwi. - 1,748 beneficiarios asistidos técnicamente en inocuidad alimentaria en el procesamiento de granos andinos orgánicos (BPM, HACCP y PH). - 1,340 beneficiarios asistidos técnicamente en procesamiento de quinua y cañihua y 708 de habas y tarwi. - 654 sesiones de aprendizaje en mercadeo y técnicas de venta. - 880 asesoramientos en mercadeo y técnicas de venta. - 7 ferias nacionales de productos primarios y transformados. - 5 ruedas de negocio. - Se ha realizado la promoción del valor nutricional de la quinua, cañihua, haba y tarwi. - Se ha organizado el Congreso Mundial de Quinua en el 2017 con sede en la región Puno. - 3,500 beneficiarios capacitados en liderazgo y manejo de conflictos. - 3,000 beneficiarios capacitados en formación y gestión de organizaciones de primer nivel. - 07 asesoramientos para el fortalecimiento de la gestión organizacional. - 02 manuales de granos andinos. - 980 asesorías en cooperativas. - Se ha conformado e implementado con módulo demostrativo a 08 cooperativas. 	
<p>Periodo de ejecucion: 07 años - 11 meses</p>	
<p>Fecha de Inicio: 06 de julio del 2016.</p>	
<p>Fecha programada de conclusión: 31 de mayo del 2024</p>	
<p>Beneficiarios: se logró atender a 10,312 beneficiarios pertenecientes a 368 organización.</p>	

CIU 2470873	MEJORAMIENTO DE CAPACIDADES PARA EL DESARROLLO INTEGRAL DE LOS CULTIVOS DE FRUTALES EN LA SELVA DE LAS PROVINCIAS DE SANDIA Y CARABAYA DEL DEPARTAMENTO DE PUNO
Costo total: S/. 47,086,402.34	
Monto asignado 2023: S/. 5,931,935.00	
Ejecución financiera devengada 2023: S/. 5,598,771.27	
Ejecución financiera acumulada 2023: S/. 7,753,012.15	
<p>Meta física ejecutada 2023:</p> <ul style="list-style-type: none"> - Implementar 34 escuelas de campo - 248 eventos de capacitación en transferencia tecnológica en producción frutícola - 6,004 asistencias técnicas a productores frutícolas - 1,248 módulos con equipos y herramientas agrícolas implementados. - 1 pasantía nacional - 395 viveros familiares instalados. - 144 plantones pitahaya, aguaymanto implementados. - 119 hectareas de plantación de frutales instalados - 237 módulos de compostaje y de elaboración de Biol - 17 capacitaciones del manejo integrado de mosca de la fruta - 35 módulos de producción de caldos minerales implementados. - 4 capacitaciones en manejo integrado de plagas y enfermedades en la producción de frutales. - 20 capacitaciones en fortalecimiento de organizaciones frutícolas. - Se ha participado en una feria local y 01 feria nacional. 	
<p>Meta física acumulada 2023:</p> <ul style="list-style-type: none"> - 116 escuelas de campo - 285 eventos de capacitación en transferencia tecnológica en producción frutícola - 8,929 asistencias técnicas personalizadas a productores frutícolas - 1,248 módulos con equipos y herramientas agrícolas implementados. - 1 pasantía nacional - 510 viveros familiares instalados. - Se ha instalado un vivero centralizado instalados. - 39 Has. de cultivos frutícolas implementados. - 26,748 plantones frutícolas implementados. - 198 plantones pitahaya instalados. - 385 módulos de compostaje y de elaboración de Bio implementados. - 59 capacitaciones del manejo integrado de mosca de la fruta - 98 módulos de producción de caldos minerales implementados. - 24 módulos de Manejo Integrado de Plagas en cultivos cítricos, piña y granadilla implementados. - 9 capacitaciones en manejo integrado de plagas y enfermedades en la producción de frutales. - 20 capacitaciones en fortalecimiento de organizaciones frutícolas. - Se ha participado en una feria local y 01 feria nacional. 	
<p>Periodo de ejecución: 5 años Fecha de inicio: Julio del 2022. Fecha programada de conclusión: Diciembre del 2026</p>	
<p>Beneficiarios: 3, 689 productores frutícolas, el proyecto continua focalizado en 2 provincias y 7 distritos, donde se promueve el manejo sostenible de frutas.</p>	



CIU 2511053	MEJORAMIENTO DE CAPACIDADES PRODUCTIVAS PARA PROMOVER LA SEGURIDAD ALIMENTARIA EN LA REACTIVACION ECONOMICA EN LAS 13 PROVINCIAS DEL DEPARTAMENTO DE PUNO
Costo total: S/. 31,455,850.98	
Monto asignado 2023: S/. 8,210,547.00	
Ejecución financiera devengada 2023: S/. 7,972,860.50	
Ejecución financiera acumulada 2023: S/. 9,105,262.29	
<p>Meta física ejecutada 2023:</p> <ul style="list-style-type: none"> - 1,560 beneficiarios capacitados en transferencia tecnológica en producción hortícola - 1,530 beneficiarios capacitados en producción, manejo y aplicación de abonos orgánicos para el cultivo de hortalizas. - 01 manual de difusión en tecnología productiva de hortalizas. - 02 pasantías interregionales a productores hortícolas. - 1,414 módulos agrícolas productivos instalados. - 1,440 módulos de riego instalados. - 621 módulos de biohuertos instalados - 10 módulos de biohuertos demostrativos instalados. - 1,323 módulos de abonos orgánicos instalados. - 1,710 beneficiarios capacitados en manejo técnico de animales menores. - 01 boletín técnico en manejo técnico de cuyes y gallinas. - 30 beneficiarios capacitados en instalación y manejo de pastos cultivados. - 255 asistencias técnicas realizadas en instalación de forrajes para animales menores. - 509 módulos demostrativos de cuyes implementados. - 686 módulos demostrativos de gallinas implementados. - 1,710 beneficiarios capacitados en gestión organizacional y formación de productores. - 07 asesoramientos para la formalización y constitución de asociaciones de primer nivel. - 51 talleres de sensibilización en actividades productivas existosas en crianzas familiares. - 60 concursos de emprendimientos e iniciativas productivas. - 37 charlas informativas del consumo de hortalizas y derivados de animales menores. - 1,530 beneficiarios capacitados en menús saludables - 199 asistencias técnicas en platos demostrativos. 	
<p>Meta física acumulada 2023:</p> <ul style="list-style-type: none"> - 1,560 beneficiarios capacitados en transferencia tecnológica en producción hortícola - 1,800 beneficiarios capacitados en manejo de riego tecnificado en el cultivo de hortalizas. - 1,530 beneficiarios capacitados en producción, manejo y aplicación de abonos orgánicos para el cultivo de hortalizas. - 1,680 beneficiarios capacitados en manejo y control de plagas y enfermedades en el cultivo de hortalizas. - 01 manual de difusión en tecnología productiva de hortalizas. - 500 beneficiarios asistidos en preparación, elaboración y aplicación de abonos orgánicos y manejo de biohuertos hortícolas. - 02 pasantías interregionales a productores hortícolas. - 1,474 módulos agrícolas productivos instalados. - 1,500 módulos de riego instalados. - 681 módulos de biohuertos instalados - 10 módulos de biohuertos demostrativos instalados. - 1,383 módulos de abonos orgánicos instalados. - 1,830 beneficiarios capacitados en instalaciones y sistemas de crianza en animales menores. - 1,710 beneficiarios capacitados en manejo técnico de animales menores. - 255 asistencias técnicas desarrolladas en crianza de cuyes y gallinas implementados. - 250 asistencias técnicas desarrolladas en sanidad de cuyes y gallinas implementados. - 01 boletín técnico en manejo técnico de cuyes y gallinas. - 1,800 beneficiarios capacitados en instalación y manejo de pastos cultivados. - 375 asistencias técnicas realizadas en instalación de forrajes para animales menores. - 509 módulos demostrativos de cuyes implementados. - 686 módulos demostrativos de gallinas implementados. - 250 asistencias técnicas en implementación de módulos de animales menores. - 1,710 beneficiarios capacitados en gestión organizacional y formación de productores. - 07 asesoramientos para la formalización y constitución de asociaciones de primer nivel desarrollados. - 51 talleres de sensibilización en actividades productivas existosas en crianzas familiares desarrollados. - 60 concursos de emprendimientos e iniciativas productivas. - 37 charlas informativas del consumo de hortalizas y derivados de animales menores ejecutados. - 1,530 beneficiarios capacitados en menús saludables - 199 asistencias técnicas en platos demostrativos. 	
<p>Periodo de ejecución : 03 Años Fecha de inicio: 01 de Setiembre del 2022. Fecha programada de conslución: 31 de Agosto del 2025.</p>	
<p>Beneficiarios: Población beneficiaria directa (60 personas)</p>	

EJECUCIÓN DE INVERSIONES – DIRECCIÓN REGIONAL DE LA PRODUCCIÓN

CUI 2230619	MEJORAMIENTO DE LA PRODUCCIÓN Y PRODUCTIVIDAD DE LAS MYPE DE LAS PRINCIPALES LINEAS DE PRODUCCIÓN EN LAS PROVINCIAS DE PUNO, SAN ROMAN Y EL COLLAO DE LA REGIÓN PUNO
Costo total: S/. 8,534,265.82	
Monto asignado 2023: S/. 3,019,021.00	
Ejecución financiera devengada 2023: S/. 2,826,186.8	
Ejecución financiera acumulada 2023: S/. 3,424,449.03	
Meta física ejecutada 2023: Obra: <ul style="list-style-type: none">- Obras provisionales, trabajos preliminares, seguridad y salud al 60.17%- Estructuras al 66.18%- Arquitectura al 9.52%- Instalaciones sanitarias al 11.33%- Instalaciones eléctricas al 1.59%- Infraestructura al 29.28%- Tanques cisterna y cuarto de máquinas al 6.27%- Veredas al 78.62%	
Capacitación e implementación: Capacitaciones a asociaciones MYPE al 27.38%	
Meta física acumulada 2023: Obra: <ul style="list-style-type: none">- Obras provisionales, trabajos preliminares, seguridad y salud al 75.56%- Estructuras al 96.90%- Arquitectura al 29.04%- Instalaciones sanitarias al 25.54%- Instalaciones eléctricas al 11.10%- Infraestructura al 29.28%- Tanques cisterna y cuarto de máquinas al 6.27%- Veredas al 78.62%	
Capacitación e implementación: Capacitaciones a asociaciones MYPE al 28.89%	
Periodo de ejecución: 03 años.	
Fecha de inicio: 21 de setiembre del 2022.	
Fecha programada de conclusión: 30 de noviembre del 2025	
Beneficiarios: 1,433 habitantes	



EJECUCIÓN DE INVERSIONES - PROYECTO ESPECIAL PRADERA

CUI 2479852	MEJORAMIENTO DE LA TRANSFERENCIA TECNOLÓGICA EN LA PRODUCCIÓN Y VALOR AGREGADO DE LA CADENA PRODUCTIVA DE VACUNO DE CARNE EN LA REGIÓN DE PUNO 9 PROVINCIAS DEL DEPARTAMENTO DE PUNO
Costo total: S/. 76,401,568.67	
Monto asignado 2023: S/. 16,734,080.00	
Ejecución financiera devengada 2023: S/. 15,296,312.38	
Ejecución financiera acumulada 2023: S/. 32,488,215.48	
<p>Meta física ejecutada 2023: al 13.12%</p> <ul style="list-style-type: none"> - Componente 1: capacidad técnica y operativa al 20.92%. - Componente 2: conocimiento en alimentación de ganado de engorde al 18.55%. - Componente 3: capacidad tecnológica en el proceso de engorde de ganado vacuno al 11.38%. - Componente 4: sistemas de procesamiento para el valor agregado de la carne de vacuno al 7.41%. - Componente 5: capacidades de articulación comercial de productos de carne vacuno con valor agregado al 15.33%. 	
<p>Meta física acumulada 2023: al 33.18%</p> <ul style="list-style-type: none"> - Componente 1: capacidad técnica y operativa al 71.67%. - Componente 2: conocimiento en alimentación de ganado de engorde al 41.61%. - Componente 3: capacidad tecnológica en proceso de engorde de ganado vacuno al 26.68% - Componente 4: sistemas de procesamiento para el valor agregado de la carne de vacuno al 7.41%. - Componente 5: capacidades de articulación comercial de productos de carne vacuno con valor agregado al 27.66%. 	
<p>Periodo de ejecución: 48 meses. Fecha de inicio: 10 de mayo del 2021. Fecha programada de conclusión: Mayo del 2025.</p>	
Beneficiarios: 8,815 personas	



EJECUCIÓN DE INVERSIONES - PRORRIDRE

CUI 2232349	MEJORAMIENTO Y AMPLIACIÓN DEL SERVICIO DE AGUA PARA EL SISTEMA DE RIEGO TECNIFICADO LLANCAHUA-SORA, EN LOS SECTORES DE LLANCCACCAHUA, TREBOL, SORA Y HUANAOMARCA DISTRITO DE UMACHIRI, PROVINCIA DE MELGAR, DEPARTAMENTO DE PUNO	
Costo total: S/. 20,808,944.59		
Monto asignado 2023: S/. 416,900.00		
Ejecución financiera devengada 2023: S/. 412,985.92		
Ejecución financiera acumulada 2023: S/. 20,495,167.00		
Meta física ejecutada 2023: al 90.1% Reservorio 1: capacidad de 134,000.00 metros cúbicos. Reservorio 2: capacidad de 110,000.00 metros cúbicos Gestión de proyectos de inversión: al 100%		
Meta física acumulada 2023: al 73.17% Elaboración de expediente técnico: al 100% Componente: Captación y canal de derivación - 5000.4 KM Componente: Construcción de reservorio Reservorio 1: Capacidad de 134,000.00 metros cúbicos. Reservorio 2: Capacidad de 110,000.00 metros cúbicos. Componente: Instalación del sistema de riego tecnificado - 253.01 HA Gestión administrativa: al 100% Capacitación y asistencia técnica: al 100% Gestión ambiental: al 100%		
Periodo de ejecución: Año 2 Fecha de inicio: 12 de abril del 2021 Fecha programada de conclusión: julio del 2023		
Beneficiarios: 240 habitantes		

CUI 2357498	MEJORAMIENTO Y AMPLIACIÓN DEL SERVICIO DE AGUA PARA EL SISTEMA DE RIEGO TECNIFICADO MOLINO HUMACATA, CENTRO POBLADO DE MOLINO HUMACATA – DISTRITO DE ZEPITA – PROVINCIA DE CHUCUITO – REGIÓN PUNO	
Costo total: S/. 5,382,375.43		
Monto asignado 2023: S/. 3,927,242.00		
Ejecución financiera devengada 2023: S/. 3,742,717.74		
Ejecución financiera acumulada 2023: S/. 5,197,851.00		
Meta física ejecutada 2023: al 97.9% Capacitación y asistencia técnica: al 100%. Construcción de captación: 20.7 L/S. Construcción de 02 canales de riego: 1165.44 M Construcción de 02 reservorios: 1840 M3 1ro de: 1100 metros cúbicos 2do de: 740 metros cúbicos Construcción de 02 red de distribución: 78 HA Gestión ambiental: al 70%. Gestión de proyectos de inversión: al 60%.		
Meta física acumulada 2023: al 97.3% Elaboración de expediente técnico: al 100%. Construcción de captación: 23.7 L/S. Construcción de 02 canales de riego: 1367.44 M Construcción de 02 reservorios: 1840 M3 1ro de: 1100 metros cúbicos 2do de: 740 metros cúbicos Construcción de 02 red de distribución: 78 HA Gestión administrativa: al 100% Capacitación y asistencia técnica: al 100% Gestión ambiental: al 100% Gestión de proyecto de inversión: al 100%		
Periodo de ejecución: Año 2 Fecha de inicio: 20 de julio del 2022. Fecha programada de conclusión: Enero del 2024		
Beneficiarios: 97 personas		

CUI 2429723	MEJORAMIENTO Y AMPLIACION DEL SERVICIO DE AGUA PARA EL SISTEMA DE RIEGO PRESURIZADO EN LA MICROCUENCA YANAMAYO DEL DISTRITO DE AZANGARO – PROVINCIA DE ZANGARO – PROVINCIA DE AZANGARO – DEPARTAMENTO DE PUNO
Costo total: S/. 30,038,872.45	
Monto asignado 2023: S/. 8,392,082.00	
Ejecución financiera devengada 2023: S/. 7,354,683.14	
Ejecución financiera acumulada 2023: S/. 27,153,489.00	
Meta física ejecutada 2023: al 23.7% Construcción de infraestructura de almacenamiento: al 72% Reservoirio 1: con capacidad de 200 metros cúbicos Reservoirio 6: con capacidad de 122,620 metros cúbicos Reservoirio 7: con capacidad de 178,610 metros cúbicos Construcción de sistema de riego: al 34.6%, 18,398 metros Capacitación y asistencia técnica: al 75% Gestión ambiental: al 70.2%	
Meta física acumulada 2023: al 92.3% Elaboración de estudios definitivo: al 100% Construcción de infraestructura de almacenamiento: al 97.41% Reservoirio 1: con capacidad de 200 metros cúbicos Reservoirio 2: con capacidad de 265 metros cúbicos Reservoirio 3: con capacidad de 200 metros cúbicos Reservoirio 4: con capacidad de 450 metros cúbicos Reservoirio 5: con capacidad de 200 metros cúbicos Reservoirio 6: con capacidad de 122,620 metros cúbicos Reservoirio 7: con capacidad de 178,610 metros cúbicos Elaboración de expedientes técnicos: al 100% Gestión administrativa: al 100% Construcción de canal de riego: al 100%, 10,634.40 metros. Construcción de bocatoma: al 100% capacidad de captación de 31.13 litros/segundo. Construcción de sistema de riego: al 90.59% De 67,398 metros con un total de 40 hectáreas Gestión de proyectos de inversión: al 100% Capacitación y asistencia técnica: al 75% Liquidación de obras: al 0% Gestión ambiental: al 70.2%	
Periodo de ejecución: año 2 Fecha de inicio: 16 de diciembre del 2019 Fecha programada de conclusión: febrero del 2024	
Beneficiarios: 472 habitantes	



<p>CUI 2429724</p>	<p>MEJORAMIENTO Y AMPLIACIÓN DEL SERVICIO DE AGUA PARA EL SISTEMA DE RIEGO SOLITARIO DEL DISTRITO DE VILQUE CHICO - PROVINCIA DE HUANCANE - DEPARTAMENTO DE PUNO.</p>	
<p>Costo total: S/. 13,733,545.28</p>		
<p>Monto asignado 2023: S/. 2,936,271.00</p>		
<p>Ejecución financiera devengada 2023: S/. 2,864,531.71</p>		
<p>Ejecución financiera acumulada 2023: S/. 13,449,034.00</p>		
<p>Meta física ejecutada 2023: al 36.2% Construcción de sistema de riego: al 40.5% Componentes de red de distribución 33,499.70M Red de distribución solitario - Callejón Lacaypata 6,122.17 M Red de distribución solitario - Callejón Lacaypata 5,107.44 M Red de distribución solitario - Callejón Lacaypata 16,844.68 M Red de distribución Patacucho 2,587.41 M Red de distribución Chuncaratira 2,838.00 M Riego Patacucho 6.80 Has Riego Chuncaratira 4.60 Has Riego solitario - Callejón Lacaypata 201.25 Has Gestión de proyectos de inversión: al 30% Gestión ambiental: al 15%</p>		
<p>Meta física acumulada 2023: al 99.04% Elaboración de expediente: al 100% Construcción de sistema de riego: al 99.80% Componentes de captación Solitario - Callejón Lacaypata: 60 L/S Chuncaratira: 1.9 L/S Patacucho: 1.9 L/S Componentes de conducción Canal entubado Chuncaratira: 448.50 M Canal entubado solitario - Callejón Lacaypata: 4,803.51 M Canal entubado Patacucho 55.80 M Componentes de almacenamiento 3,900.00 m3 Reservorio N°1 solitario - Callejón Lacaypata De 580 M3 Reservorio N°2 solitario - Callejón Lacaypata De 440 M3 Reservorio N°3 solitario - Callejón Lacaypata De 2480 M3 Reservorio N°4 de Chuncaratira 200 M3 Reservorio N°5 de Patacucho 200 M3 Componentes de red de distribución 33,499.70M Red de distribución solitario - Callejón Lacaypata 6,122.17 M Red de distribución solitario - Callejón Lacaypata 5,107.44 M Red de distribución solitario - Callejón Lacaypata 16,844.68 M Red de distribución Patacucho 2,587.41 M Red de distribución Chuncaratira 2,838.00 M Riego Patacucho 6.80 Has Riego Chuncaratira 4.60 Has Riego solitario - Callejón Lacaypata 201.25 Has Gestión administrativa: al 100% Capacitación y asistencia técnica: al 100% Gestión ambiental: al 75% Gestión de proyectos de inversión: al 98% Liquidación de obras: al 0%</p>		
<p>Periodo de ejecución: año 2</p>		
<p>Fecha de inicio: 01 de marzo del 2021</p>		
<p>Fecha programada de conclusión: julio del 2023</p>		
<p>Beneficiarios: 271</p>		

<p>CUI 2435576</p>	<p>MEJORAMIENTO Y AMPLIACIÓN DEL SERVICIO DE AGUA PARA EL SISTEMA DE RIEGO LACALACA - CALLAZA DEL DISTRITO DE HUACULLANI - PROVINCIA DE CHUCUITO - DEPARTAMENTO DE PUNO.</p>	
<p>Costo total: S/. 23,726,961.04</p>		
<p>Monto asignado 2023: S/. 16,601,980.00</p>		
<p>Ejecución financiera devengada 2023: S/. 14,893,177.15</p>		
<p>Ejecución financiera acumulada 2023: S/. 20,999,760.00</p>		
<p>Meta física ejecutada 2023: al 40.11% Construcción de infraestructura de riego. Componente: captación, sedimentación conducción e impulsión al 31.76% - Pucara – Cenepa captación de 92.2 L/S - Jaltapi II captación de 50 Li/S, sedimentación de 50 L/, conducción de 3,233.33 M - Chojñacollo captación de 9 L/S, conducción de 600 M - 3 de agosto captación de 22 L/S, sedimentación de 22 L/S - Humajalso captación de 30 L/S, conducción de 1,033 M. - Pajchani captación de 5.07 L/S - impulsión de 205 M. Componente: reservorios de almacenamiento y obras conexas: 55.75% - R1 Pucara con 10,364.3 M3 - R2 Chojñacollo con 3,451.00 M3. - R3 Tres de agosto con 12,673.00 M3 - R1 Humajalso con 21,321.00 M3. - R2 Pajchani con 8,515.00 M3. Componente: sistema de riego tecnificado: 32.40% - Pucara con distribución de 49,170.32 M - Chojñacollo con distribución de 7,884.87 M - 3 de agosto con distribución de 15,858.74 M - Humajalso con distribución de 20,705.98 M - Pajchani con distribución de 6,366.05 M. Gestión de proyectos de inversión: al 70% Gestión ambiental: al 10.56%</p>		
<p>Meta física acumulada 2023: al 58.43% Elaboración de expediente técnico: al 100% Construcción de infraestructura de riego: Componente: captación, sedimentación conducción e impulsión: 71.01% - Pucara – Cenepa captación de 92.2 L/S, sedimentación de 92.2 L/S, conducción de 3,167.46 M - Jaltapi II captación de 50 Li/S, sedimentación de 50 L/, conducción de 3,233.33 M - Chojñacollo captación de 9 L/S, sedimentación de 9 L/S, conducción de 600 M - 3 de agosto captación de 22 L/S, sedimentación de 22 L/S, conducción de 590.06 M - Humajalso captación de 30 L/S, sedimentación de 30 L/S, conducción de 1,033 M. - Pajchani captación de 5.07 L/S, conducción de 648.22 M; sedimentación de 5.07 M3, impulsión de 205 M. Componente: reservorios de almacenamiento y obras conexas: 99.73% - R1 Pucara con 10,364.3 M3 - R2 Chojñacollo con 3,451.00 M3. - R3 Tres de agosto con 12,673.00 M3 - R1 Humajalso con 21,321.00 M3. - R2 Pajchani con 8,515.00 M3. Componente: sistema de riego tecnificado: 32.40% - Pucara con distribución de 49,170.32 M - Chojñacollo con distribución de 7,884.87 M - 3 De agosto con distribución de 15,858.74 M - Humajalso con distribución de 20,705.98 M - Pajchani con distribución de 6,366.05 M. Gestión de proyectos de inversión: al 85% Capacitación y asistencia técnica: al 10.15%</p>		
<p>Periodo de ejecución: Año 2</p>		
<p>Fecha de inicio: 01 de febrero del 2022</p>		
<p>Fecha programada de conclusión: junio del 2024</p>		
<p>Beneficiarios: 347</p>		

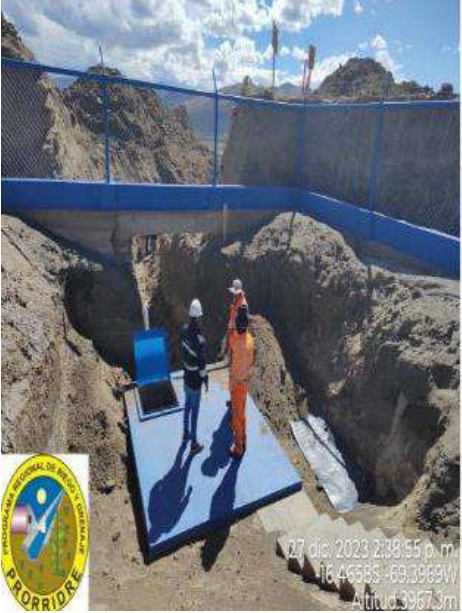

CUI 2477014	CREACIÓN DEL SERVICIO DE AGUA PARA RIEGO TECNIFICADO EN LAS COMUNIDADES DE IPARO, ARICATO, QUENEQUE, MORORIA, CCAPUNA Y APABUCO DEL DISTRITO DE SANDIA - PROVINCIA DE SANDIA - DEPARTAMENTO DE PUNO
Costo total: S/. 29,908,252.15	
Monto asignado 2023: S/. 15,238,777.00	
Ejecución financiera devengada 2023: S/. 11,985,912.24	
Ejecución financiera acumulada 2023: S/. 12,515,671.00	
<p>Meta física ejecutada 2023: 5.31%%</p> <ul style="list-style-type: none"> - Construcción de sistema de riego *Sistema de riego Iparo: 25.20% 01 - Bocatoma y desarenador de 1.5 L/S 02 - Línea de conducción de 363 M 03 - Reservorio de 102.33 M3 *Sistema de riego Aricato: 5.35% 02 - Línea de conducción de 4538 M 02 - Reservorio de 682.11 M3 *Sistema de riego Queneque: 2.21% 04 - Reservorio de 2712.54 M3 *Sistema de riego Mororia: 4.15% 01 - Bocatoma y desarenador de 6.3 L/S 01 - Línea de conducción de 4501.94 M 01 - Reservorio de 137.36 M3 03 - Red de distribución de 20736.57 M *Sistema de riego Ccapuna: 7.33% 01 - Bocatoma y desarenador de 1.1 L/S 01 - Línea de conducción de 383 M 01 - Reservorio de 74.1 M3 01 - Red de distribución de 2193 M *Sistema de riego Apabuco: 8.53% 03 - Línea de conducción de 8498.12 M 04 - Reservorio de 1442.92 M3 - Gestión de proyectos de inversión: 30% - Elaboración de expediente técnico: 100% 	
<p>Meta física acumulada 2023: 7.36%</p> <ul style="list-style-type: none"> - Elaboración de expediente técnico: 100% - Construcción de sistema de riego *Sistema de riego Iparo: 25.20% 01 - Bocatoma y desarenador de 1.5 L/S 02 - Línea de conducción de 363 M 03 - Reservorio de 102.33 M3 *Sistema de riego Aricato: 5.35% 02 - Línea de conducción de 4538 M 02 - Reservorio de 682.11 M3 *Sistema de riego Queneque: 2.21% 04 - Reservorio de 2712.54 M3 *Sistema de riego Mororia: 4.15% 01 - Bocatoma y desarenador de 6.3 L/S 01 - Línea de conducción de 4501.94 M 01 - Reservorio de 137.36 M3 03 - Red de distribución de 20736.57 M *Sistema de riego Ccapuna: 7.33% 01 - Bocatoma y desarenador de 1.1 L/S 01 - Línea de conducción de 383 M 01 - Reservorio de 74.1 M3 01 - Red de distribución de 2193 M *Sistema de riego Apabuco: 8.53% 03 - Línea de conducción de 8498.12 M 04 - Reservorio de 1442.92 M3 - Gestión de proyectos de inversión: 60% 	
Periodo de ejecución: Año 2	
Fecha de inicio: 15 de noviembre del 2023	
Fecha programada de conclusión: agosto del 2024	
Beneficiarios: 509 beneficiarios	



EJECUCIÓN DE INVERSIONES - PETT

<p>CUI 2324613</p>	<p>MEJORAMIENTO DE LA CAPACIDAD TECNOLÓGICA EN EL MANEJO DE LA CADENA PRODUCTIVA DE LA TRUCHA EN LA REGIÓN PUNO</p>		
<p>Costo total: S/. 31,966,748.56</p>			
<p>Monto asignado 2023: S/. 12,981,864.00</p>			
<p>Ejecución financiera devengada 2023: S/. 8,518,437.00</p>			
<p>Ejecución financiera acumulada 2023: S/. 25,698,484.99</p>			
<p>Meta física ejecutada 2023</p> <p>Componente I:</p> <ul style="list-style-type: none"> - 03 módulos implementados en 3 asociaciones, compra de 2 contadores de alevinos y 3 contadores de ovas. - 12 capacitaciones en producción y re incubación de ovas. - 1353 asistencias técnicas. <p>Componente II:</p> <ul style="list-style-type: none"> - Módulos demostrativos de transferencia tecnológica para producción de truchas en jaula lago, avance al 99.8% (17.90 módulos implementados). - Módulos demostrativos de transferencia tecnológica para producción de truchas en jaula laguna, avance al 99.73% (9.97 módulos priorizados). - 425 capacitaciones en BPA, HAACP y estandarización en producción. - 4074 asistencias técnicas en BPA, HAACP y estandarización. <p>Componente IV:</p> <ul style="list-style-type: none"> - Acciones de asesoría y seguimiento en formalización de productores. - 02 participaciones en ferias nacionales de la acción. - Implementación de 01 plataforma virtual. 			
<p>Meta física acumulada 2023.</p> <p>Componente I:</p> <ul style="list-style-type: none"> - 08 módulos demostrativos de transferencia tecnológica implementados al 100%. - 32 capacitaciones en producción y re incubación de ovas, al 100%. - 1855 asistencias técnicas al 76.27% <p>Componente II:</p> <ul style="list-style-type: none"> - Módulos demostrativos de transferencia tecnológica para producción de truchas en jaula lago, avance al 99.8% (47.90 módulos implementados). - Módulos demostrativos de transferencia tecnológica para producción de truchas en jaula laguna, avance al 99.73% (12.97 módulos implementados). - Módulos demostrativos de transferencia tecnológica para producción de truchas en estanque, avance de 84.74% (11.02 módulos implementados). - 14 módulos de jaulas de 10mx10m demostrativos en estandarización implementados. - 714 capacitaciones en BPA, HAACP y estandarización en producción, representa un avance del 89.25%. - 6351 asistencias técnicas en BPA, HAACP y estandarización, representa el 71.36%. <p>Componente IV:</p> <ul style="list-style-type: none"> - Asesoría y seguimiento en formalización de productores con 86 asistencias que representa el 86.57%. - 30 eventos en capacitación en gestión empresarial. - Se desarrolló 2 eventos, lo que representa el 100%. <p>Componente V:</p> <ul style="list-style-type: none"> - Avance del 0.47 en mejoramiento de equipos para las asistencias. <p>Componente VI:</p> <ul style="list-style-type: none"> - Avance del 46% desarrollando el 0.46 del módulo de dicha acción. - Avance del 50% de programas de contingencia ante riesgos. 			
<p>Periodo de ejecución: 03 años</p>			
<p>Fecha de inicio: 20 de enero del 2020</p>			
<p>Fecha programada de conclusión: 29 de Agosto del 2024</p>			
<p>Beneficiarios: 8262 beneficiarios directos. 575 productores de trucha beneficiarios 2023.</p>			

EJECUCIÓN DE INVERSIONES - PECSA

<p>CUI 2187217</p>	<p>MEJORAMIENTO DE LA CADENA DE VALOR DE LA FIBRA DE ALPACA EN LA REGIÓN PUNO</p>	
<p>Costo total (exp. Año 3): S/. 52,506,318.65</p>		
<p>Monto asignado 2023: S/. 14,595,772.00</p>		
<p>Ejecución financiera devengada 2023: S/. 12,664,228.00</p>		
<p>Ejecución financiera acumulada 2023: S/. 65,747,230.00</p>		
<p>Meta física ejecutada 2023 Componente 1: transferencia de tecnología para el mejoramiento genético - 30 eventos de capacitación y acompañamiento de unidades productivas. - 3.51 módulos de centro de producción de reproductores. - 10,172.00 crías atendidas de prevención de enfermedades sanitarias de incidencia económica enterotoxemia. - 29.00 eventos de capacitación de la técnica del empadre controlado. - 147 módulos de implementación de manejo de empadre controlado - 1,789 visita asistencia técnica a productores. Componente 2: manejo de recursos naturales (suelo, agua y pastos) - 70 módulos de implementación de módulos demostrativos de riego - 24 módulos de instalación de pastos cultivados con cerco - 50 eventos capacitación en gestión del agua - 20 módulos demostrativos artesanales de reservorio del agua - 50 eventos para el manejo y gestión del agua - 220 módulos de implementación demostrativos de espejos de agua - 40 eventos en gestión de recursos naturales y recuperación de pastos naturales - 464 visitas de asistencia técnica en manejo de recursos naturales Componente 3: generación de valor agregado de reproductores de calidad - 53 eventos en selección e identificación de reproductores de calidad - 5,788 cabezas de alpaca de selección e identificación de reproductores para venta - 3,000 muestras de análisis de fibra y certificación de reproductores Componente 4: adecuada capacidad para la obtención de productos intermedios y terminados de la fibra de alpaca - 4 eventos de capacitación en esquila, manejo del vellón y categorización de fibra de alpaca Componente 5: fortalecida asociatividad empresarial y gestión - 5 eventos en asociatividad empresarial y gestión a nivel de productores - 4 módulos de fortalecimiento de la institucionalidad mesa de trabajo de camélidos - 4 organizaciones de fortalecimiento y formalización de organizaciones de base (asociaciones, c.c parcialidades cooperativas) Componente 6: mayor promoción y articulación comercial - 24 eventos para la oferta asociativa y comercial de la fibra - 24 eventos para la oferta de reproductores y productos de fibra de alpaca - 10 eventos de la venta organizada de reproductores - 1 eventos de la venta organizada de artesanía textil - 3 elaboraciones de planes de negocios rurales alpaqueros</p>		
<p>Meta física acumulada 2023: 22,028 unidades de actividades ejecutadas en el año 2023</p>		
<p>Periodo de ejecución: 3 años, 15 días calendario (expediente año 03) ampliación aprobada R.G.G.R. N° 086-2023-GGR-GR PUNO</p>		
<p>Fecha de inicio: 08 de abril del 2022. Fecha programada de conclusión: 21 de abril del 2025</p>		
<p>Beneficiarios: 11,785 unidades familiares, en 468 organizaciones, distribuidos en 55 distritos y 12 provincias de la región de Puno.</p>		



VII. LIMITACIONES

- Limitado fortalecimiento de capacidades de los servidores públicos en trabajo remoto (teletrabajo), como el uso de tecnologías de la información y comunicación (teléfonos inteligentes, laptops, computadoras) y la salud mental, no han permitido la fluidez permanente en el desempeño de sus funciones, generando demora en el normal desarrollo administrativo del Gobierno Regional Puno.
- En salud, inadecuada distribución y rotación de personal en los diferentes niveles administrativos y asistenciales, así como débil manejo en la promoción de la salud con la participación ciudadana.
- En educación, tardía aprobación de sus normas técnicas y el manejo centralizado de sus políticas y disposiciones específicas que dificultaron en la ejecución de los programas presupuestales.
- Infraestructura de la Sede Central y demás órganos del Gobierno Regional Puno, son reducidas y en condiciones inadecuadas que no permiten el apropiado desarrollo de las funciones establecidas en los instrumentos de gestión institucional.
- Falta de inducción y cambio constante de personal, así como la insuficiente capacitación a los servidores públicos en temas de gestión pública.
- Retraso en los procesos de adquisición de bienes y contratación de servicios por parte de la Oficina de Abastecimientos que limita el buen accionar y cumplimiento de las metas programadas en el POI.
- La suscripción tardía de los convenios de gestión para la ejecución de los mantenimientos rutinarios y periódicos de las vías departamentales entre PROVIAS descentralizado y el Gobierno Regional Puno.
- Las unidades de organización de la Dirección Regional Agraria, carecen de unidades móviles (motocicletas), para el desarrollo de actividades del personal que labora en campo, lo cual no permite un desplazamiento a los diferentes lugares de ámbito de su trabajo.
- En la Sub Gerencia de Ordenamiento y Demarcación Territorial, no tiene un equipo especializado para ejecutar las acciones programadas en el POI.
- La presentación inoportuna de los informes mensuales de parte de los residentes de los proyectos como del personal de planta.
- En Consejo Regional, escasa asignación de recursos presupuestales para cumplir con las acciones normativas y de fiscalización, carencia de equipos de informática, como la antigüedad y obsolescencia de algunos de los equipos de cómputo de que se dispone.
- Centro de Acogida Residencia – Aldea Infantil “Virgen de la Candelaria”, no cuenta con el servicio de telefonía fija e internet debido a la falta de conectividad producto de lo alejado de la instalación, lo cual dificulta las coordinaciones y comunicaciones con instancias superiores.